



RUNPOTEC®

CABLE PULLING TOOLS



EL NUEVO

RP5



Guía pasacables para tubo Ø 16-40 mm

Contador de metros digital integrado - m/ft



VALOR REAL € 202,00

€ **189,7**

RP5 incl. contador de metros - 30 m, RUNPOTEC Art. nº 10203



sin contador de metros

DESDE € **140,7**

Todos los precios y detalles del nuevo RP5 en el catálogo de la página 22

GF3 SLIM Ø 4.5 MM



Glass Fiber Ø 3 mm para tubo Ø 5-50 mm



Contador de metros digital integrado - m/ft

VALOR REAL € 197,00

€ **167,7**

GF3 SLIM incl. contador de metros - 30 m RUNPOTEC Art. nº 10208

XB 500 T - Extensión telescópica

Dispensador de cable profesional Cargable hasta 300 kg



VALOR REAL € 339,00

€ **310,7**

XB 500 T - extensión telescópica RUNPOTEC Art. nº 10187

XB 500 - PLACAS ADAPTADORAS

para XB 500 y XB 500 T



Todos los precios y detalles sobre las nuevas placas adaptadoras en la página 12



EL NUEVO



RP5

RUNPOTEC Polyester Ø 5,5 mm - 30 m

- RP5 - Guía pasacables Ø 5,5 mm - 30 m con contador de metros digital integrado - m/ft,
 - Tensión total de carga 270 kg
 - Guía de poliéster de triple trenzado Ø 5,5 mm
 - 2 x RG7 punta de guía con base giratoria Ø 7 mm - al principio y al final
 - Protección de retroceso deslizante
 - Caja de almacenamiento robusta y resistente a los golpes, apta para uso obras
 - Área óptima de aplicación: Tubería Ø 16 mm - 40 mm
- Ver video del producto para más información.

VALOR REAL € 202,00

€ **189,5**
más IVA

RP5 incl. contador de metros - 30 m, RUNPOTEC Art. nº 10203



Contador de metros digital integrado - m/ft



¡Casi irrompible! Incluso en los radios más estrechos



Guía de poliéster de triple trenzado Ø 5,5 mm



50 % menos de resistencia a la fricción

Solo hay contacto puntual



RP5 - RUNPOTEC Polyester sin contador de metros

DESDE € **140,5**
más IVA

Todos los precios y detalles del nuevo RP5 en el catálogo de la página 22



PRECIO DE LANZAMIENTO

GF3 SLIM - Glass Fiber Ø 3 mm - 30 m

- GF3 SLIM - Herramienta para empujar cables incl. contador de metros digital, Glass Fiber Ø 3 mm con RG4.5 - punta de guía con rosca frontal RTG Ø 3 mm incl. base giratoria,
 - accesorios de 14 piezas, Fácil acceso de servicio/caja de accesorios
 - Protección de retroceso deslizante automática
 - Apto para usar en obras, resistente a las salpicaduras de agua y el polvo
 - Área óptima de aplicación: Diámetro interior de la tubería 5 mm - 40 mm
- Ver video del producto para más información.

VALOR REAL € 197,00

€ **167,5**
más IVA

GF3 SLIM incl. contador de metros - 30 m RUNPOTEC Art. nº 10208



Contador de metros digital integrado - m/ft



14 piezas accesorios





PRECIO DE LANZAMIENTO

XB 500 T - extensión telescópica Dispensador de cable profesional

Un dispositivo universal y profesional para enrollar/desenrollar bobinas con todo tipo de cables y tuberías. Con tapa cerrada Ø 500 mm, capacidad de carga 800 kg, con soportes desplegados Ø 800 mm, altura de llenado 390 mm, Incl. 2 x RUNPOSTICKS de 410 mm, mandril X BOARD y sistema de clip. La tapa de altura ajustable está perfectamente diseñada para fijar cables sueltos o tuberías en el XB 500. Esto evita el enrollamiento incontrolado del cable. Ver video del producto para más información.

VALOR REAL € 339,00

€ **310,5**
más IVA

XB 500 T - precio de promoción
RUNPOTEC Art. nº 10187



PRECIO DE LANZAMIENTO

XB 500 - Dispensador de cable profesional

Un dispositivo universal y profesional para enrollar/desenrollar bobinas con todo tipo de cables y tuberías. Con tapa cerrada Ø 500 mm, capacidad de carga 800 kg, con soportes desplegados Ø 655 mm, altura de llenado 260 mm, incl. mandril X BOARD y sistema de clip. La tapa de altura ajustable está perfectamente diseñada para fijar cables sueltos, nidos de cables o tuberías en el XB 500. Esto evita el enrollamiento incontrolado del cable.

Ver video del producto para más información.

VALOR REAL € 255,00

€ **234,5**
más IVA

XB 500 - precio de promoción
RUNPOTEC Art. nº 10136



Foto simbólica sin XB 500 / XB 500 T



XB 500 APR - Disco adaptador - Ruedas

Con 4 ruedas de transporte incl. freno de bloqueo para XB 500 y XB 500 T. El disco adaptador puede acoplarse rápidamente por medio de soportes de fijación y palancas de cierre rápido. Las cuatro ruedas de transporte permiten desplazar o fijar la combinación sin esfuerzo.

Art. nº 20401 P.V.R. 148,00 €



Foto simbólica sin XB 500 / XB 500 T



XB 500 APF - Disco adaptador - Pies

Con 4 pies abatibles para XB 500 y XB 500 T. El disco adaptador puede acoplarse rápidamente por medio de soportes de fijación y palancas de cierre rápido. Los cuatro pies abatibles permiten un soporte más alto (21 cm) sobre el pavimento que se va a hormigonar.

Art. nº 20957 P.V.R. 148,00 €





PRECIO DE LANZAMIENTO

GF3 - Glass Fiber Ø 3 mm - 30 m

GF3 - herramienta de empuje de cables con contador de metros digital, guía de fibra de vidrio Ø 3 mm con RG7 - punta de guía con base giratoria y protección antidoblamiento, accesorios de 16 piezas, interior de fácil acceso: se abre con solo un tornillo, protección de retroceso deslizante automática, apto para usar en las obras, resistente a las salpicaduras y el polvo.

Área óptima de aplicación: Tubería Ø 10 mm - 50 mm

Ver video del producto para más información.

VALOR REAL € 199,00

€ **169,7**
más IVA

GF3 - 30 m - precio de lanzamiento
RUNPOTEC Art. nº 10193



CONTENIDO DE LA PROMOCIÓN

RUNPOSTICKS - paquete confort + RC2 Cámara de inspección - 30 m

1 x RUNPOSTICKS paquete confort

Campo de aplicación: falsos techos, conductos de cables, paredes huecas, y mucho más. Contenido: 19 piezas

1 x RC2 Cámara de inspección con cable de 30 m

Campo de aplicación: Función de memoria / evidencia documentada: foto y video, funcionamiento con batería hasta 6 horas, clase de protección IP 67, Pantalla LCD extragrande de 3,5"

Ver videos de productos para más información.

VALOR REAL € 705,00

€ **643,7**
más IVA

RC2 - 30 m - RUNPOSTICKS - oferta
RUNPOTEC Art. nº 11137



CONTENIDO DE LA PROMOCIÓN

RM35 - Medidor digital de longitud de cable + XB 300 - Dispensador de cable

1 x RM35 Medidor digital de longitud de cable incl. caja de accesorios y maletín (incluyendo 2x placa de montaje)

1 x XB 300 - Dispensador de cable profesional

Rebobinador y desbobinador de tambor universal de cable (también para tambores de cable dañados), cargable hasta 300 kg

Ver video del producto para más información.

VALOR REAL € 463,40

€ **390,7**
más IVA

RM35 - XB 300 - oferta
RUNPOTEC Art. nº 11143



INNOVACIONES - ACCIONES	
RP5 - Guía pasacables Ø 5,5 mm GF3 SLIM - Glass Fiber Ø 3 mm	2
XB 500 T - Extensión telescópica XB 500 XB 500 Placas adaptadoras - APR-Ruedas / APF-Pies	3
GF3 - Glass Fiber Ø 3 mm	4
RC2 Cámara de inspección + RUNPOSTICKS - Paquete confort	4
RM35 - Medidor digital de longitud de cable + XB 300 - Dispensador de cable profesional	4
RUNPOSTICKS - Paquete confort + Lazo tiracables - Rosca RTG Ø 6 mm	62
RP5 - Guía pasacables Ø 5,5 mm + Lazo tiracables - Lazo	62
GF3 - Glass Fiber Ø 3 mm + RC2 Cámara de inspección	63
GF4.5 - Guía de fibra de vidrio Ø 4,5 mm + RC2 Cámara de inspección	63
SISTEMA DE TRACCIÓN DE CABLES	
Lubricante GEL ESPUMA SPRAY LÍQUIDO	17
RP5 - Guía pasacables Ø 5,5 mm - Herramienta de empuje mecánico de cables	22
RUNPOSTICKS - Paquete estándar y confort	24
RP1 - Guía pasacables Ø 4 mm	21
GF3 - Glass Fiber Ø 3 mm - Herramienta de empuje mecánico de cables	26
GF3 SLIM - Glass Fiber Ø 3 mm - Herramienta de empuje mecánico de cables	28
RT 2008 - Herramienta de empuje mecánico de cables	30
MET 4 - Guía metálica Ø 4 mm	31
Lazo tiracables - Gancho (cierre rápido) Rosca RTG Ø 6 mm	32
Mallas tiracable - Rosca RTG Ø 6 mm Lazo	33
Diámetros de cables - Tabla resumen - Información	35
GF4.5 - Guía de fibra de vidrio Ø 4,5 mm - Herramienta de empuje mecánico de cables	36
GF6 - Guía de fibra de vidrio Ø 6 mm - Herramienta de empuje mecánico de cables	39
GF7.5 GF9 - Guía de fibra de vidrio Ø 7,5 / 9 mm - Herramienta de empuje mecánico de cables	43
GF11 - Guía de fibra de vidrio Ø 11 mm - Herramienta de empuje mecánico de cables	46
GF15 - Guía de fibra de vidrio Ø 15 mm - Herramienta de empuje mecánico de cables	48
Varillas flexibles con funda	42
CW 800 E - Cabrestante para tracción horizontal	50
Uerda de tracción de poliéster - incl. carro o tambor	52
Rodillos guía de cable	53
Guía pasacables metálica - Ø 4 mm Guía pasacables de nylon - Ø 3 - 4 mm	56
SISTEMAS DE INSPECCIÓN - DISPOSITIVOS DE MEDICIÓN - MALETÍN RUNPOTEC	
RC2 - Cámara de inspección	18
RM35 - Medidor digital de longitud de cable	6
RM80 - Medidor láser a distancia	55
Maletín RUNPOTEC	54
SISTEMAS DE DESEMBOLADO DE CABLES	
XB 300 - Dispensador de cable profesional Mandril multifunción	8
XB 500 - Dispensador de cable profesional	10
XB 500 T (Extensión telescópica) - Dispensador de cable profesional	11
XB 500 APR - Disco adaptador - Ruedas XB 500 APF - Disco adaptador - Pies	12
PRO 530 PRO 670 - Rodillo desbobinador	13
AS 900 - Desbobinadores en riel	16
RUNPOLIFTER 4500 SET - Elevador de bobinas	14
Bobinas de cable - para RUNPOLIFTER 4500 SET - información	15
Rodillos guía de cable	53
LISTA DE PRECIOS	
Lista de precios	57
Control de calidad	63

RM35 Medidor digital de longitud de cable



CALIBRABLE



plegable

Apto para el lugar de trabajo: Salpicaduras de agua y a prueba de polvo, Impacto y protegido contra roturas

Para un uso versátil con cables de Ø 2 mm - Ø 32 mm

Compatible con todos sistemas de desenrollado

100 horas de duración de batería (en funcionamiento continuo, sin retroiluminación)

Maletín RUNPOTEC



W-BOX® | Sortimo COMPATIBLE

El **RM35** es un medidor digital de longitud de cable que puede medir con exactitud cables, conductores individuales, cuerdas, tubos o conductos con diámetros de Ø 2–32 mm. Es resistente a las salpicaduras, el polvo y los golpes, por lo que es ideal para utilizarlo en la construcción. El medidor digital accesorio RM35 incluido está guardado en el maletín del sistema RUNPOTEC, que es compatible con Sortimo. La correa con sistema de clip permite unir fácilmente el RM35 con el sistema bobinador X BOARD XB 300 o el XB 500. Esta correa se puede acoplar a la almohadilla de anclaje, por lo que el RM35 es compatible con todos los sistemas de desbobinado convencionales.

Pantalla: Amplias opciones de aplicación

- 1 Lectura del contador actual, máx. distancia de medición 99999,99 m
- 2 Cuenta atrás - función, Ej. para cortes repetidos a medida o determinación del valor residual del cable (valor inicial 200 m menos longitud desenrollada 50 m 1 resulta en valor residual actual (150 m) – ver Actual 3)
- 3 Actual - valor residual actual (150 m) del valor cuenta atrás introducido
- 4 Lectura del contador actual (positivo negativo) suma la suma (TOTAL 1/2)
- 5 Muestra la dirección de tracción del cable (hacia adelante o hacia atrás)

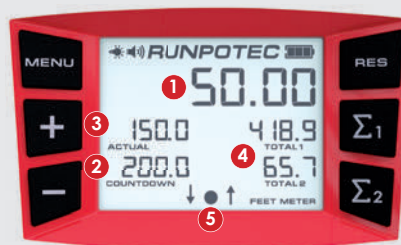

Volumen de suministro – RM35 incluyendo numerosos accesorios (Art. nº 10172, 10184, 11143)

- A RM35 Medidor digital de longitud de cable
- B Maletín RUNPOTEC con interior adaptado a la RM35
- C Placa de montaje RM35
- D Placa de montaje maletín
- E Cinturón con sistema de clip
- F Almohadilla de anclaje
- G Mordaza multiusos RM35 – redonda
- H Boquillas guía RM35
- I Cable cargador USB-C



Ejemplos de aplicación



RM35 con correa y sistema de clip conectado a GF4.5



RM35 con correa y sistema de clip conectado a XB 500



RM35 con RUNPOLIFTER L1600 y Sección de cable 3 x 35 mm²

Artículo	Art. nº	P.V.R.
	10172	399,90 € Precio de lanzamiento 349,00 €
<p>CALIBRADO</p>   <p>Descripción del calibrado</p>	10184	 489,00 €
	20706 20714	34,00 € 39,10 €
 <p>Información: Fácil cambio con llave Allen de 2,5 mm</p>	20707	13,40 €
 <p>Foto de ejemplo: vista interior</p> 	20708	56,00 €
 <p>Foto de ejemplo: sin RM35 y malefín</p> 	20739	40,20 €
 <p>Foto de ejemplo sin RM35</p> 	20849	20,50 €
  <p>Ø 12 mm Ø 18 mm Ø 6 mm Ø 24 mm</p>	20738	17,50 €
  <p>de Ø 2 mm – Ø 15 mm ajustable</p>	20850	22,70 €
  <p>ancho de 3 mm - 15 mm ajustable</p>	20851	22,70 €

XB 300 Dispensador de cable profesional



XB 300



KG
300



RM35 - medidor digital de longitud de cable
● COMPATIBLE



X-BOARD centrador Ø 45 mm, extraíble para bobinas medianas

Ahora con sistema de anclaje para el RM 35 medidor de longitud de cable digital



El compacto **XB 300** es un dispositivo universal de uso profesional para enrollar y desenrollar cables en bobinas pequeñas y medianas y ideal para tambores de cable dañados. El XB 300 es muy valorado gracias a su diseño pequeño, compacto y ligero, pero aún es capaz de transportar hasta 300 kg. 6 pies de goma aseguran una posición de pie antideslizante y segura. El accesorio desmontable y extraíble permite el uso de tambores de cable con diferentes tamaños de orificios. Aquí también se puede conectar el nuevo mandril multifunción (no incluido) para desenrollar paquetes de cables sueltos o cables individuales.

Compatible con el mandril multifunción



Aplicaciones posibles



Mandril multifunción

Sólo en combinación con XB 300 (y XB 500, XB 500 T)



MANDRIL MULTIFUNCIÓN



Altura del mandril central telescópico hasta un máximo de 294 mm y un diámetro de Ø 72,5 mm

Diámetro con barras laterales desplegadas Ø 430 mm



Plegable



El mandril multifunción se ha desarrollado especialmente para los sistemas de enrollado de cables XB 300, XB 500 y XB 500 T. También se pueden enrollar tambores o cables individuales uniéndolos al mandril central de acero inoxidable del XB 300 y luego desplegando los 4 soportes laterales. Área de aplicación óptima: desenrollado de haces de cables sueltos o hilos individuales hasta una altura máxima de 290 mm y un diámetro máximo de 430 mm.

Aplicaciones posibles



Artículo		Art. n°	P.V.R.
	XB 300 – Dispensador de cable profesional Ø 300 mm Capacidad de carga hasta 300 kg incluye mandril X BOARD y sistema de clip lateral (para conectar al medidor de longitud de cable RM35)	10137	114,40 €
	Mandril multifunción El mandril multifunción se ha desarrollado especialmente para los sistemas de enrollado de cables XB 300, XB 500 y XB 500 T	20696	55,00 €
	X BOARD centrador para XB 300, XB 500 y XB 500 T	20632	10,30 €



Aplicaciones posibles

CONTENIDO DE LA PROMOCIÓN

XB 300 + mandril set multifunción

VALOR REAL € 169,40

€ **152,7**

más IVA

XB 300 - mandril set multifunción - oferta RUNPOTEC Art. n° 10174



W-BOX | Sortimo COMPATIBLE

CONTENIDO DE LA PROMOCIÓN

XB 300 – set completo
incluye mandril multifunción + maletín

VALOR REAL € 225,40

€ **195,7**

más IVA

XB 300 - set completo - oferta RUNPOTEC Art. n° 10170



W-BOX | Sortimo COMPATIBLE

CONTENIDO DE LA PROMOCIÓN

RP5 + XB 300 – set completo
incluye mandril multifunción + maletín

1 x RP5 sin contador de metros - 30 m, triple trenzada, tensión total de carga 270 Kg

1 x XB 300 - incluye mandril multifunción

El mandril multifuncional se ha desarrollado especialmente para el sistema de desenrollado de cables XB 300, XB 500 y XB 500 T.

VALOR REAL € 387,40

€ **314,7**

más IVA

RP5 - 30 m - XB 300 - multi-set - oferta RUNPOTEC Art. n° 10171

VIDEO



RP5

XB 500 Dispensador de cable profesional



Aplicaciones posibles



Con sistema de clip para el medidor digital de longitud de cable RM35



El **XB 500** es un dispositivo universal y profesional para enrollar/desenrollar bobinas con todo tipo de cables y tuberías (bobinas medianas y grandes, tambores de cable, conductos, cuerdas y tambores de cuerda), y permite un trabajo eficiente y sin problemas sin cables enredados. El XB 500 tiene un diámetro de Ø 500 mm y se puede cargar hasta 800 kg y se adapta a casi todos los tipos de tambores, especialmente para tambores de cable dañados. 12 patas de goma aseguran una posición de pie antideslizante y segura. La tapa de altura ajustable está perfectamente diseñada para fijar cables sueltos, nidos de cables o tuberías en el XB 500. Esto evita el enrollamiento incontrolado del cable.

Posibles aplicaciones en combinación con el juego de varillas de empuje RUNPOSTICKS (XB 300, XB 500 y XB 500 T)

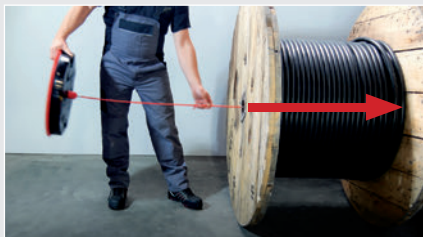

Artículo		Art. nº	P.V.R.
	XB 500 - Dispensador de cable profesional, Ø 500 mm, capacidad de carga hasta 800 kg, anchura del tambor variable incluye mandril X BOARD y sistema de clip lateral (para conectar al medidor de longitud de cable RM35). Los RUNPOSTICKS (Art. nº 20881) se pueden montar posteriormente y guardar en la tapa.	10136	255,00 € 234,00 € Precio promocional
 	RUNPOSTICKS Rod (roja) Ø 7,5 mm, 2 x 410 mm acero inoxidable, rosca RTG de Ø 6 mm (Se puede guardar en la tapa del XB 500 y XB 500 T)	20881	16,00 €
	X BOARD centrador para XB 300, XB 500 y XB 500 T	20632	10,30 €

XB 500 T (Extensión telescópica) Dispensador de cable profesional



El bobinador compacto **X BOARD XB 500 T** (extensión telescópica) un dispositivo universal profesional indicado para enrollar y desenrollar todo tipo de cables y tubos (conductores, bobinas de cable, tambores de cable, conductos vacíos, cuerdas y tambores de cuerda). Permite trabajar sin problemas y de forma eficiente sin que los cables se enreden. El bobinador X BOARD XB 500 T puede soportar hasta 800 kg y se adapta prácticamente a cualquier tipo de tambor. Es ideal para tambores de cable dañados o en mal estado. La tapa de altura regulable puede ajustarse hasta una altura de llenado de 390 mm, por lo que es perfecta para asegurar cables sueltos, bobinas de cable o tubos en el XB 500 T. Esto evita el enrollamiento incontrolado del cable, facilitando las tareas de cableado. Las 6 extensiones de soporte pueden ampliarse hasta Ø 800 mm gracias a las extensiones telescópicas. Los RUNPOSTICKS (2 x 410 mm, Ø 7,5 mm) guardados en la tapa pueden enroscarse en la rosca del mandril central de acero inoxidable para impedir que los tambores pequeños o más ligeros se deslicen hacia abajo.

Se puede evitar la caída de tambores de poco peso atornillando las RUNPOSTICKS al XB 500 T, XB 500 y XB 300.

Las varillas de empuje RUNPOSTICKS, Ø 7,5 mm, longitud 410 mm, están guardadas en la tapa

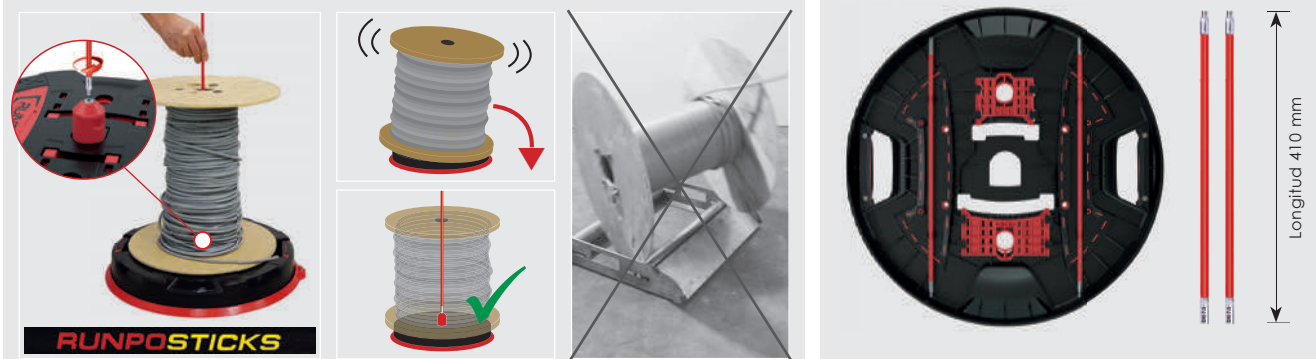

Artículo	Art. nº	P.V.R.
 <p>XB 500 T (extensión telescópica) Dispensador de cable profesional Con tapa cerrada Ø 500 mm capacidad de carga 800 kg Con soportes desplegados Ø 800 mm altura de llenado 390 mm inkl. 2x RUNPOSTICKS 410 mm, X BOARD centrador y sistema de clip</p>	10187	339,00 € Precio promocional 310,00 €

XB 500 APR Disco adaptador - Ruedas



VIDEO
XB 500 APR



KG
80



- Cierre rápido y soportes de fijación
- Cuatro ruedas de transporte con freno de bloqueo

El **XB 500 APR - Disco adaptador - Ruedas** puede acoplarse al bobinador profesional XB 500 o XB 500 T. Ideal para enrollar y desenrollar haces de tubos o cables o bobinas de cable. El disco adaptador puede acoplarse rápidamente por medio de soportes de fijación y palancas de cierre rápido. Las cuatro ruedas de transporte con freno de bloqueo permiten desplazar o fijar la combinación sin esfuerzo. En esta combinación, el XB 500 y el XB 500 T pueden transportar cargas de hasta 80 kg.

Conexión con XB 500 / XB 500 T



Foto simbólica sin XB 500 / XB 500 T

Ejemplos de uso



Artículo	Art. nº	P.V.R.
	XB 500 APR - Disco adaptador - Ruedas Cuatro ruedas de transporte con freno de bloqueo para XB 500 y XB 500 T	20401 148,00 €

XB 500 APF Disco adaptador - Pies



VIDEO
XB 500 APF



KG
80



- Cierre rápido y soportes de fijación
- Cuatro pies plegables con revestimiento de goma
- 13 pies engomados



34 mm

El **XB 500 APF - Disco adaptador - Pies** puede acoplarse al bobinador profesional XB 500 o XB 500 T. Ideal para enrollar y desenrollar haces de tubos o cables o bobinas de cable en suelos de hormigón armado durante la fase de construcción. El disco adaptador puede acoplarse rápidamente por medio de soportes de fijación y palancas de cierre rápido. Los cuatro pies abatibles permiten un soporte más alto (21 cm) sobre el pavimento que se va a hormigonar. En esta combinación, el XB 500 y el XB 500 T pueden transportar cargas de hasta 80 kg.

Conexión con XB 500 / XB 500 T



Foto simbólica sin XB 500 / XB 500 T

Ejemplos de uso



Artículo	Art. nº	P.V.R.
	XB 500 APF - Disco adaptador - Pies con 4 pies abatibles para XB 500 y XB 500 T	20957 148,00 €

PRO 530 | PRO 670 Rodillo desbobinador



PRO 530
PRO 670



RM35 - medidor digital de longitud de cable
● COMPATIBLE

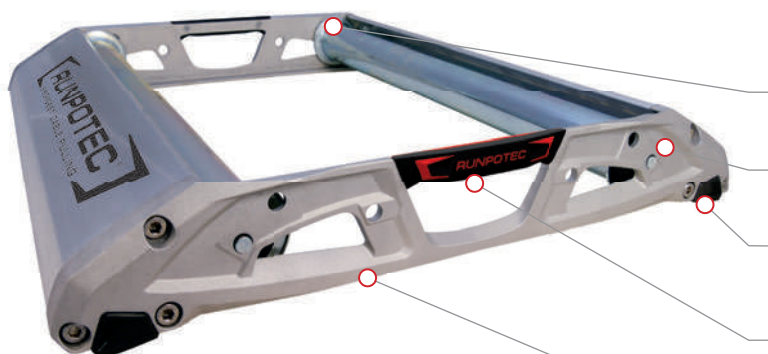

- Completamente premontado
- Rodamientos ultraresistentes y bordes soldados
- Rodillos de apoyo ajustables
- Pies compactos: soporte estable y antideslizante
- Asas de transporte recubiertas de goma.
- Aluminio ligero y sólido de colada a presión y colada continua

El innovador rodillo desbobinador de RUNPOTEC está fabricado en aluminio fundido lo que le otorga ligereza pero mucha resistencia. Los rodillos de soporte son ajustables e igualmente resistentes, ideales para el trabajo diario con bobinas pesadas. Los rodillos de apoyo disponen de ejes de ajuste para poder adaptarlos fácilmente a una amplia gama de tamaños de bobina (máx. 1000 mm). Rango de ajuste: 85, 160, 225, 290, 310 y 335 mm. Los rodamientos cerrados ofrecen protección contra la suciedad y la corrosión y, por lo tanto, garantizan un funcionamiento óptimo sin mantenimiento. Los cuatro pies compactos hechos de plástico de alta calidad aseguran que el rodillo permanezca siempre seguro y sin riesgo de deslizamiento. ¡Los rodillos de tambor de cable PRO 530 y PRO 670 pueden equiparse con ruedas!

Diferentes tamaños de tambores de cable hasta un máximo de Ø 1000 mm

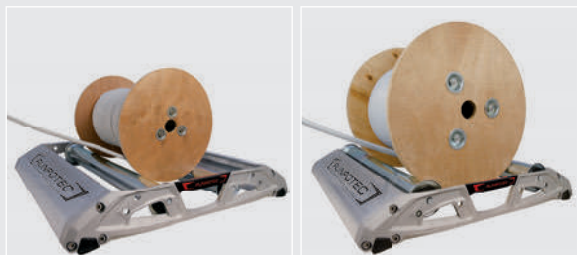

Puede equiparse con ruedas



Rodamientos ultraresistentes y bordes soldados



Artículo		Art. nº	P.V.R.
	<p>Rodillo desbobinador Rodillos de apoyo incluidos, capacidad de carga hasta 215 kg</p> <p>PRO 530 - ancho máximo del tambor 530 mm PRO 670 - ancho máximo del tambor 670 mm</p>	10134 10135	199,00 € 230,00 €
	<p>Set de 4 Ruedas 4 piezas con freno de estacionamiento 4 x ruedas giratorias con tornillos de montaje (M10)</p>	20623	75,00 €
	<p>Rodillo de apoyo 530 para rodillo desbobinador PRO 530 Longitud de rodillo 530 mm</p>	20609	29,90 €
	<p>Rodillo de apoyo 670 para rodillo desbobinador PRO 670 Longitud de rodillo 670 mm</p>	20610	31,90 €

RUNPOLIFTER 4500 SET elevador de bobinas



Soporte de elevación a la izquierda

Soporte de elevación a la derecha

Plegable y compacto – Fácil de transportar – Sólo 22 kg por soporte elevador.



RM35 – medidor digital de longitud de cable
● COMPATIBLE

El **RUNPOLIFTER 4500** es un elevador de bobinas plegable y es capaz de levantar tambores de un diámetro máximo de 1600 mm, un peso máximo de 4500 kg y un de ancho máximo de 1250 mm. Incluye dos conos de centrado con un cierre de liberación rápida. Se pueden fijar bobinas con un orificio central de hasta Ø 115 mm.

Contenido del set:

- 1 x Soporte elevador derecho
- 1 x Soporte elevador izquierdo
- 1 x Eje para bobinas
- 2 x Conos de centrado

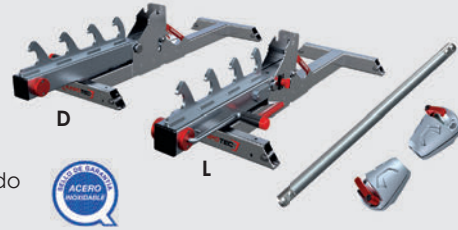

Artículo	Set elevador	Longitud eje	Art. nº	P.V.R.
<p>RUNPOLIFTER 4500 SET 1 x Soporte elevador derecho, 1 x Soporte elevador izquierdo 1 x Eje para bobinas, 2 x Conos de centrado acero inoxidable, acero galvanizado</p>	Lifter 1150 Lifter 1350 Lifter 1600	1150 mm 1350 mm 1600 mm	10162 10163 10164	2688,00 € 2730,00 € 2771,00 €
<p>Eje del tambor Ø 54 mm Eje hueco de alta resistencia, Cojinete deslizante de servicio pesado, Montura de seguridad de acero inoxidable</p>			20692 20693 20694 20690	519,00 € 562,00 € 606,00 € Price o. r.
<p>Conos de centrado (2 pieza) con cierre de liberación rápida Orificio central del tambor hasta Ø 115 mm.</p>			10147	139,00 €
<p>Ruedas elevadoras de transporte 4 ruedas con tornillos de montaje (opcionalmente reajustables)</p>			20711	139,00 €
<p>Soportes de elevación – RUNPOLIFTER 4500 1 x soporte de elevación derecho + 1 x soporte de elevación izquierdo acero inoxidable, acero galvanizado</p>			10161	2153,00 €

Los precios son sin IVA y sin gastos de envío. Toda la información sobre precios se presenta como recomendación y en ningún caso es vinculante. Precios válidos a partir de 2024 hasta nuevo cambio de tarifas. Todas las imágenes son meros ejemplos de producto. Todos los derechos de error de transcripción e impresión reservados.

* IVA no incluido

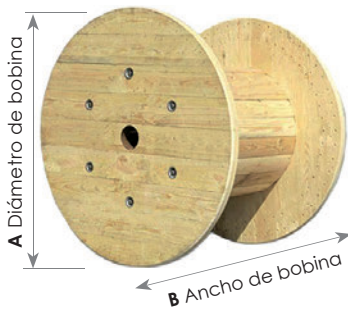

Ejemplos de aplicación: longitudes de alto de bobina para anchos de bobina adecuados

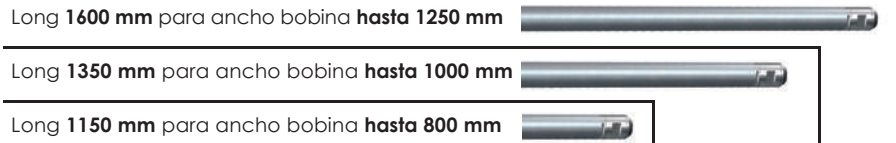

A Diámetro bobina mm	610	710	810	910	1010	1210	1410	1610	1810
B Ancho bobina mm	490	520	520	690	710	890	890	1100	1100



Diámetro del cable mm	Longitudes de cable de bobina en metros									
	610	710	810	910	1010	1210	1410	1610	1810	
CAT5/6/7	6	1113	2024	2755						
Coaxial	7	845	1481	2340						
3 x 1,5 mm ²	8	637	1064	1463	2731					
3 x 2,5 mm ²	9	472	892	1152	2202	2866				
5 x 2,5 mm ²	10	386	677	980	1768	2349				
1 x 25 mm ²	11	314	564	761	1404	1912				
1 x 35 mm ²	12	253	468	643	1206	1540				
7 x 2,5 mm ²	13	237	385	542	1032	1339	2727			
1 x 50 mm ²	14		364	454	881	1159	2265	2967		
5 x 6 mm ²	15		297	430	749	1000	1991	2479		
1 x 95 mm ²	16		239	358	632	860	1756	2205		
3 x 16 mm ²	17		226	294	603	736	1545	1959		
10 x 2,5 mm ²	18		218	281	505	705	1355	1737		
5 x 10 mm ²	19		172	228	485	599	1184	1535	2722	
4 x 16 mm ²	20		165	219	402	576	1139	1352	2435	
5 x 16 mm ²	21		159	211	387	485	991	1304	2172	
1 x 185 mm ²	22		122	167	315	468	856	1145	1931	
3 x 35 mm ²	23		117	161	304	389	827	999	1869	
3 x 50 mm ²	24		113	156	294	377	709	967	1657	
1 x 240 mm ²	25		110	151	285	365	688	839	1608	
24 x 2,5 mm ²	26		80	116	226	299	668	814	1419	
5 x 35 mm ²	27		78	113	221	290	567	700	1244	
4 x 50 mm ²	28		76	109	215	282	551	681	1211	
1 x 300 mm ²	29		73	106	209	226	462	663	1180	
40 x 2,5 mm ²	30		71	103	162	220	450	564	1028	
3 x 95 mm ²	31			76	157	214	438	550	1003	
5 x 50 mm ²	32			74	153	209	428	537	866	
4 x 70 mm ²	33			72	150	204	352	451	846	
3 x 120 mm ²	34				146	158	344	441	828	
4 x 95 mm ²	35				108	154	336	431	707	
5 x 70 mm ²	36				105	151	329	422	692	
3 x 150 mm ²	37				103	148	265	348	678	
4 x 120 mm ²	38					144	259	341	664	
	39					107	254	334	560	
	40					105	249	327	549	
	41					102	244	264	539	
	42					100	190	259	529	
	43						187	254	437	
	44						183	249	430	
	45						180	245	422	
	46						177	240	415	
	47						174	187	408	
	48						129	184	330	
	49						127	181	325	
	50						125	178	319	
	51						123	175	314	
	52						121	172	310	
	53							170	305	
	54							126	230	
	55							124	235	
	56							122	232	
	57							121	228	
	58							119	225	
	59							117	222	
	60								219	
	61								216	

Los ejemplos de cable que se muestran corresponden a la capacidad de carga del RUNPOLIFTER (menos de 4500 kg). Fuente: Distribuidores de cable líderes. Toda la información no es vinculante, sólo orientativa.

AS 900 Desbobinadores en riel



RM35 - medidor digital de longitud de cable
● COMPATIBLE





Los **desbobinadores en riel AS 900** son antivuelco y están diseñados para rodar con seguridad cables pesados y bobinas con dimensiones entre 450 mm a 2000 mm. Su robusta construcción en acero inoxidable / aluminio de alta calidad con cojinetes de bolas, facilita el mantenimiento y asegura una larga vida útil. El freno antivuelco garantiza que los tambores se puedan cambiar de manera simple y rápida. Su diseño estrecho de dos piezas permite que puedan usarse fácilmente en ubicaciones estrechas. Los desbobinadores en riel son especialmente recomendables en trabajos donde diferentes bobinas de cables están almacenadas una al lado de la otra.

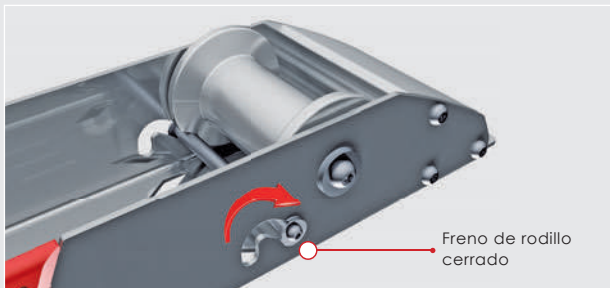
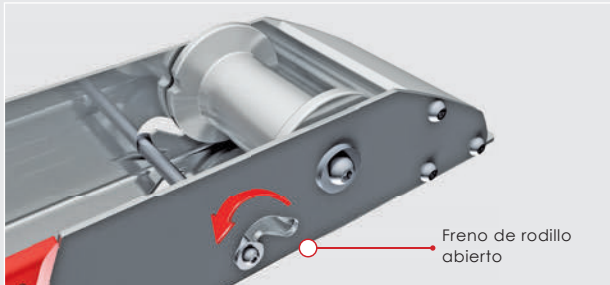

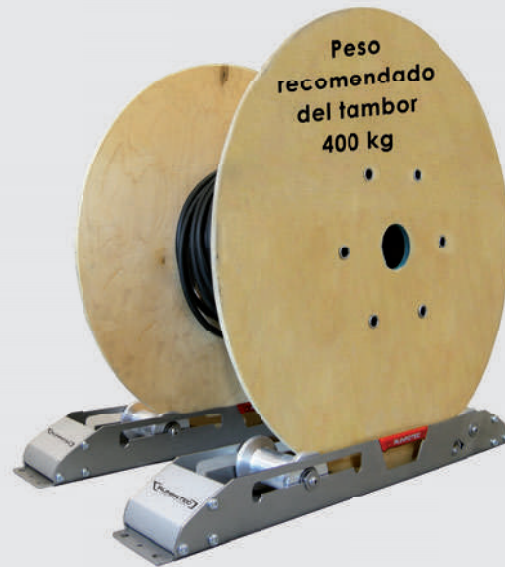

Función freno de rodillo



Aplicación posible



Artículo	Art. nº	P.V.R.
 <p>AS 900 Desbobinadores en riel Set, 2 piezas Carga máxima sobre los rodillos 1700 kg Peso recomendado del tambor 400 kg (dependiendo del estado del tambor de madera) Dimensiones: L 935 mm, Ancho 345 mm, Alto 165 mm Peso: 23,03 kg construcción acero inoxidable y aluminio</p>	10142	864,00 €

Artículo	Art. nº	P.V.R.
 <p>NO INFLAMABLE</p> <p>GEL lubricante 1000 g</p> <p>No inflamable Reduce la fricción, mejora el deslizamiento, no corrosivo, resistente al calor hasta 85°/ 185°F, no pegajoso, no mancha, no irrita la piel, biodegradable</p> <p>Consejo: Pregunta por los precios de los contenedores. (Caja: 8 piezas)</p>	30064	8,90 €
 <p>NO INFLAMABLE</p> <p>GEL lubricante 250 g</p> <p>No inflamable Reduce la fricción, mejora el deslizamiento, no corrosivo, resistente al calor hasta 85°/ 185°F, no pegajoso, no mancha, no irrita la piel, biodegradable</p> <p>Consejo: Pregunta por los precios de los contenedores. (Caja: 24 piezas)</p>	30467	4,40 €
 <p>NO INFLAMABLE</p> <p>ESPRAY/AEROSOL lubricante 400 ml</p> <p>Accesorio especial – cubre grandes superficies o puntos precisos con el tubo accesorio.</p> <p>No inflamable Lubricación excelente, no pegajoso, no se seca, incoloro, inoloro, no tóxico.</p> <p>Consejo: Pregunta por los precios de los contenedores. (Caja: 12 piezas)</p>	20523	8,20 €
 <p>NO INFLAMABLE</p> <p>ESPUMA lubricante 400 ml</p> <p>Accesorio especial – cubre grandes superficies o puntos precisos con el tubo accesorio.</p> <p>No inflamable Lubricación excelente, soluble en agua, no pegajoso, no se seca, Sin compuestos orgánicos volátiles (COV), biodegradable.</p> <p>Consejo: Pregunta por los precios de los contenedores. (Caja: 12 piezas)</p>	20522	7,10 €
 <p>LÍQUIDO lubricante 1000 ml</p> <p>Reduce considerablemente la resistencia de fricción, de uso económico, soluble en agua y biodegradable, no se pega, incoloro e inodoro, excelente efecto de deslizamiento y lubricación</p> <p>Consejo: Pregunta por los precios de los contenedores. (Caja: 15 piezas)</p>	30063	7,40 €

RC2 Cámara de inspección



RC2 cámara de inspección, compatible con todos los productos RUNPOTEC con rosca RTG Ø 6 mm

Monitor – 3.5" TFT LCD
16 M colores

RC2 Cámara de inspección en una robusta cabeza de acero inoxidable con cable en bobina

Ranura para Micro Memory Card, función de memoria

Maletín RUNPOTEC

W-BOX | Sortimo COMPATIBLE

RC2 cámara de inspección con 6 LED integrados en el robusto cabezal de acero inoxidable Ø 13 mm (clase de protección del cabezal de la cámara IP67) con rosca interna RTG Ø 6 mm - compatible con todos los productos RUNPOTEC con rosca RTG Ø 6 mm. **ATENCIÓN:** ¡Solo se puede utilizar en combinación con los sistemas extraíbles RUNPOTEC! ¡Preservación de pruebas, función de almacenamiento de fotografías, videos y documentación de audio! Funcionamiento con batería hasta 6 horas. Áreas de aplicación: Inspecciones de tuberías en largas distancias de hasta 50 m Adecuado para tuberías con un diámetro interior de 14 mm o más, pero también para secciones transversales de tubería más grandes (sistemas de ventilación, sistemas de drenaje, tuberías de aguas residuales, etc.)

* Amplios accesorios incluidos

- A** RG7 - punta de guía con rosca frontal
- B** Deslizador funcional - Systemglider RC2
- C** Lámpara LED recargable de altas prestaciones, 320-lumen
- D** USB / USB-C cable de carga de 1,5 m
- E** USB enchufe de alimentación europeo de 230 V
- F** Tarjeta de memoria Micro de 8 GB/adaptador
- G** Set de imanes
- H** Gancho de acero inoxidable
- I** RC2 accesorio con roscas
- J** Accesorio flexible de 12 cm
- K** Set de conectores, RTG Ø 6 mm



Artículo		Longitud	Art. nº	P.V.R.
	RC 2 Cámara de inspección	10 m	10139	524,00 €
	con cable en bobina y monitor en el maletín del sistema RUNPOTEC	30 m	10140	566,00 €
	* Accesorios incluidos, ver arriba	50 m	10141	608,00 €

Los precios son sin IVA y sin gastos de envío. Toda la información sobre precios se presenta como recomendación y en ningún caso es vinculante. Precios válidos a partir de 2024 hasta nuevo cambio de tarifas. Todas las imágenes son meros ejemplos de producto. Todos los derechos de error de transcripción e impresión reservados.

* IVA no incluido

Ejemplos de aplicación con herramientas push-in RUNPOTEC



Inspección de tuberías de gran diámetro



Inspección de tuberías a partir de Ø 20 mm



Protección IP 67



Conductos de ventilación



Cavidades en paredes localización y captura



Instalaciones subterráneas

30m

30m

OFERTA ESPECIAL

1 x GF3 Glass fiber Ø 3 mm – 30 m, incluyendo contador de metros, pág. 26

1 x RC2 - cámara de inspección - 30 m

VALOR REAL € 765,00

€ 659,-

más IVA

RC2 - 30 m - GF3 - 30 m - oferta RUNPOTEC Art. nº 11146

30m

30m

OFERTA ESPECIAL

1 x RUNPOSTICKS paquete confort, descripción pág. 24

1 x RC2 - cámara de inspección - 30 m

VALOR REAL € 705,00

€ 643,-

más IVA

RUNPOSTICKS - RC2 - 30 m - oferta RUNPOTEC Art. nº 11137

50m

50m

OFERTA ESPECIAL

1 x GF4.5 Glass fiber Ø 4,5 mm - Profi-Set 50 m, descripción pág. 36

1 x RC2 - cámara de inspección - 50 m

VALOR REAL € 914,00

€ 789,-

más IVA

GF4.5 - 50 m - RC2 - 50 m - oferta RUNPOTEC Art. nº 11140

Artículo	Art. nº	P.V.R.
 <p>1 2</p>	<p>Cabezal de cámara RC2 con cable en carrete incl. carrete para el cable 1 Ø 13 mm IP 67 RTG Ø6 mm 10 m 30 m 50 m</p> <p>Carrete para cámara RC2 2</p>	<p>20593 214,00 € 20560 300,00 € 20559 345,00 € 20608 29,90 €</p>
 <p>Detalle de la imagen: toma de carga micro USB-C</p>	<p>LED akku lampe de altas prestaciones 320 lumen Carga de batería a través de micro USB-C, clase de protección IP67, 2 x rosca RTG Ø 6 mm (1 x vertical y 1 x horizontal)</p>	<p>20485 47,40 €</p>
	<p>Systemglider RC2 L 130 mm ancho 58 mm Alt. 53 mm rosca frontal RTG Ø 6 mm</p>	<p>20606 22,10 €</p>
 <p>ACERO INOXIDABLE</p>	<p>RG7 - punta de guía con rosca frontal incl. base giratoria, acero inoxidable, rosca RTG Ø 6 mm</p>	<p>20460 29,00 €</p>
	<p>Cable de cámara flexible 0,8 m Ø 9 mm para RC2 cámara de inspección 300.000 píxel (720 x 576), 64° Campo de visión, clase de protección IP 67, 4 x LED (regulable)</p>	<p>20481 69,00 €</p>
 <p>Extra fino Ø 3,9 mm</p>	<p>Cable de cámara flexible 1 m Ø 3,9 mm para RC2 cámara de inspección 100.000 píxel (320 x 240), 54° Campo de visión, clase de protección IP 67, 2 x LED (regulable)</p>	<p>20488 141,00 €</p>
	<p>Accesorio con roscas RC2 L 101 mm ancho 16 mm alto 19 mm rosca frontal RTG Ø 6 mm</p>	<p>20607 17,00 €</p>
	<p>Micro tarjeta de memoria de 8 GB incl. adaptador de tarjeta</p>	<p>20483 6,80 €</p>
	<p>Set de imanes 1,5 – 2,9 kg (tubos Ø 16 – 40 mm)</p>	<p>20475 23,70 €</p>
	<p>Set de conectores 3 piezas (1 x interior, 1 x exterior, 1 x ciego) rosca RTG Ø 6 mm</p>	<p>20484 9,60 €</p>
 <p>1 2</p>	<p>Funcionglider con rosca RTG Ø 6 mm 1 Gancho de acero con rosca RTG Ø 6 mm 2</p>	<p>20468 20,60 € 20261 7,00 €</p>
 <p>ACERO INOXIDABLE</p>	<p>Accesorio flexible 12 cm acero inoxidable, rosca RTG Ø 6 mm</p>	<p>20509 8,00 €</p>
	<p>RUNPOTEC maletín con interior adaptado a la RC2 cámara de inspección</p>	<p>20612 56,00 €</p>

Los precios son sin IVA y sin gastos de envío. Toda la información sobre precios se presenta como recomendación y en ningún caso es vinculante. Precios válidos a partir de 2024 hasta nuevo cambio de tarifas. Todas las imágenes son meros ejemplos de producto. Todos los derechos de error de transcripción e impresión reservados.

* IVA no incluido

RP1 Guía de poliéster Ø 4 mm



RC2 -
Cámara de inspección
● COMPATIBLE



Inicio: RG6 - Cabeza guía con ojal extragrande de Ø 6 mm, prensada a la guía.



Fin: Ojal Ø 6 mm, rosca RTG de Ø 6 mm, enroscada a la guía

¡La guía RP 1 no es adecuada para usarla con la RT 2008!



RP 1, Guía de plástico resistente Ø 4 mm. Flexibilidad y deslizamiento excelente, ojal extragrande para conectar hasta 7 cables de 2.5 mm² para estirar o retirar cable, cómoda manipulación sin bordes que generen fricción y con alta carga de tracción. Área de despliegue óptima: Tubería Ø 16, 25 y 32 mm.

Barra	Rec. Ø de tubo	Radio de curva	Tensión de carga - fin	Tensión total de carga - inicio
Ø				
4 mm	13 - 25 mm	15 mm	170 Kg	170 kg

Artículo	Longitud	Art. nº	P.V.R.	
	RP 1 - Guía de poliéster especial con RG6 - RUNPOGLIDER punta de guía	5 m	30027	17,10 €
	Ø 4 mm	10 m	30028	18,40 €
	Tensión total de carga: 170 Kg	15 m	30029	22,10 €
		20 m	30030	25,80 €
		25 m	30042	30,50 €
		30 m	30043	35,30 €

ACCESORIOS - Muy útil combinada con la Guía RP1

Artículo	Ø	Art. nº	P.V.R.
<p>Malla firacables con cierre rápido incluye base giratoria acero inoxidable</p> <p>Solicitud: Cierre rápido compatible con RG - RUNPOGLIDER punta de guía!</p>	4 - 6 mm	20272	26,80 €
	6 - 9 mm	20273	29,90 €
	9 - 15 mm	20274	34,00 €
<p>Set de puntas con ojal Ø 7 mm acero inoxidable, rosca RTG de Ø 6 mm</p>	7 mm	20487	9,40 €

RP5 Guía pasacables Ø 5,5 mm – Herramienta de empuje mecánico de cables

VIDEO



RP5

KG 270

Triple trenzado

PATENTADO



Contador de metros digital integrado – m/ft



RG7 - Punto de guía con base giratoria Ø 7 mm

Protección de retroceso deslizante

Activado



Guía de poliéster de triple trenzado Ø 5,5 mm



Inicio: RG7 - Punta de guía con base giratoria Ø 7 mm, prensada a la guía



Fin: RG7 - Punta de guía con base giratoria Ø 7 mm, prensada a la guía

¡Peligro! conductivo

Contador de metros digital integrado – m/ft



3 Jahre ohne Batteriewechsel (bei durchschnittlicher Anwendung)

Casi sin roturas, incluso con los radios más estrechos



Radio de curvatura muy ajustado

Guía de poliéster de triple trenzado

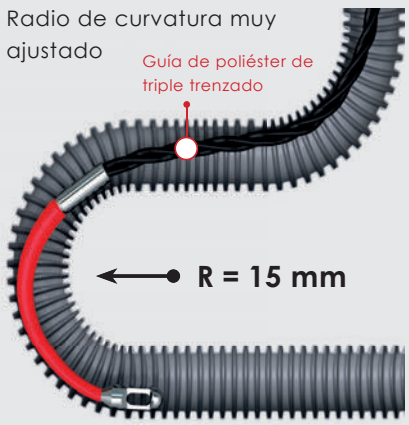

R = 15 mm

50 % menos de resistencia a la fricción

Solo hay contacto puntual





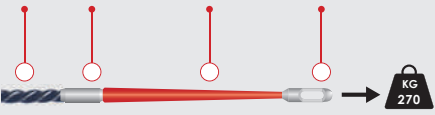

Tensión total de carga 270 Kg

Guía + Prensado + Punta de guía + ojal

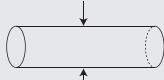





KG 270

Barra	Rec. Ø de tubo	Barra radio de curva	Carga de rotura total incluido RG7 - RUNPOGLIDER
Ø			
5,5 mm	16 – 40 mm	15 mm	270 kg

Artículo	Longitud	Art. nº	P.V.R.
 <p>RP5 – Guía pasacables Ø 5,5 mm con contador digital integrado – m/ft incl. 2 x RG7 - punta de guía con base giratoria Guía de poliéster de triple trenzado Tensión total de carga 270 kg</p>	20 m	10202	170,00 €
	30 m	10203	202,00 €
Precio de lanzamiento			189,00 €
 <p>RP5 – Guía pasacables Ø 5,5 mm sin contador de metros – m/ft incl. 2 x RG7 - punta de guía con base giratoria Guía de poliéster de triple trenzado Tensión total de carga 270 kg</p>	20 m	10013	140,00 €
	30 m	10014	162,00 €

Los precios son sin IVA y sin gastos de envío. Toda la información sobre precios se presenta como recomendación y en ningún caso es vinculante. Precios válidos a partir de 2024 hasta nuevo cambio de tarifas. Todas las imágenes son meros ejemplos de producto. Todos los derechos de error de transcripción e impresión reservados.

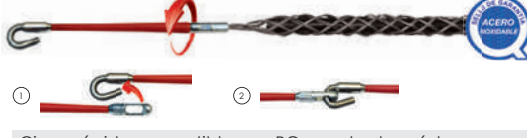
* IVA no incluido

Artículo	Art. nº	P.V.R.
 <p>RP5 sin carcasa Ø 5,3 mm 2 x RG7 - punta de guía con base giratoria Guía de poliéster de triple trenzado Tensión total de carga 270 kg 20 m 30 m 40 m</p>	20240 20241 20242	110,00 € 126,00 € 144,00 €
 <p>Maletín RUNPOTEC UNIVERSAL</p>	20613	56,00 €
 <p>RP5 - carcasa vacía para guía de poliéster - 20 o 30 m</p>	30146	36,10 €
 <p>Malla tiracables con cierre rápido incluye base giratoria, acero inoxidable Ø 4 - 6 mm Ø 6 - 9 mm Ø 9 - 15 mm</p> <p>① Cierre rápido compatible con RG - punta de guía! ②</p>	20272 20273 20274	26,80 € 29,90 € 34,00 €
 <p>Lazo tiracables con gancho (cierre rápido) - set de 4 unidades Ø exterior del tapón: 14 17 23 30 mm acero inoxidable</p> <p>Video sobre lazo tiracables </p> <p>Cierre rápido compatible con RG - punta de guía!</p>	10159	42,20 €

Información



Consulta el resto de mallas tiracables en la página 33.



30m

OFERTA ESPECIAL

1 x RP5 sin contador de metros - 30 m
1 x X BOARD XB300 + mandril multifunción en maletín RUNPOTEC, pág. 8

VALOR REAL € 383,40

€ 314,5
más IVA

RP5 - 30 m - XB300 - Multiset - oferta RUNPOTEC Art. nº 10171



30m + **60m**

OFERTA ESPECIAL

1 x RP5 sin contador de metros - 30 m
1 x GF4.5 guía de fibra de vidrio Ø 4,5 mm, con carro - 60 m, descripción pág. 36

VALOR REAL € 493,00

€ 411,5
más IVA

RP5 - 30 m - GF4.5 - 60 m - oferta RUNPOTEC Art. nº 11120

Incluye accesorios en el compar-timento



RUNPOSTICKS











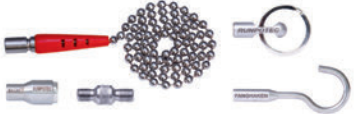





















RC2 –
Cámara de inspección
COMPATIBLE

Artículo		Art. nº	P.V.R.
	<p>RUNPOSTICKS paquete confort (19-piezas)</p> <p>10 x varillas de basalto con radio de curvatura extremo 5 x 1 m rojo/flexibilidad baja Ø 7,5 mm, 3 x 1 m negro/flexibilidad media Ø 5,5 mm, 2 x 1 m amarillas/flexibilidad alta Ø 4,5 mm acero inoxidable, rosca RTG de Ø 6 mm</p> <p>1 x RG7 - punta de guía incl. base giratoria 1 x imán potente, 1 x conector, 1 x cadena de bolas 1 x cabezal con anilla, 1 x cabezal con gancho 1 x gancho deslizador, acero inoxidable 1 x lámpara LED antichoques incluyendo 1 pila AAA 1 x Funda de almacenamiento y transporte</p>	10020	139,00 €
	<p>RUNPOSTICKS paquete estándar (17-piezas)</p> <p>Contiene las mismas piezas que paquete confort excepto el gancho deslizador y la lámpara LED antichoques. (Descripción ver arriba)</p>	10016	119,00 €
	<p>Gancho deslizador de acero inoxidable</p> <p>Salva obstáculos de hasta 8 cm, muchas opciones de amarre de cable, se desliza perfectamente por todas las superficies rosca RTG de Ø 6 mm</p>	30239	20,80 €
	<p>Deslizador funcional</p> <p>rosca RTG de Ø 6 mm</p>	20468	20,60 €
	<p>Lámpara LED 130 lúmenes</p> <p>incluyendo 1 pila AAA, a prueba de choques, batería de larga duración, rosca RTG de Ø 6 mm</p>	20059	21,60 €
	<p>Lámpara recargable LED de altas prestaciones</p> <p>320 lúmenes, Clasificación de protección: IP67, conector de carga Micro-USB-C 2 x rosca RTG de Ø 6 mm (1 x vertical y 1 x horizontal)</p> <p>Detalle: conector de carga Micro-USB-C</p>	20485	47,40 €

Los precios son sin IVA y sin gastos de envío. Toda la información sobre precios se presenta como recomendación y en ningún caso es vinculante. Precios válidos a partir de 2024 hasta nuevo cambio de tarifas. Todas las imágenes son meros ejemplos de producto. Todos los derechos de error de transcripción e impresión reservados.

* IVA no incluido

Artículo	Art. nº	P.V.R.
 	10042	24,70 €
 <p>Video RG - RUNPOGLIDER punta de guía</p> 	20238	29,00 €
 	10043	19,00 €
 	10044	20,00 €
 	10045	20,00 €
 	20457	12,60 €
 	20261	7,00 €
 	30236	5,50 €
 	20260	9,30 €
 	30210	4,30 €
 	20262	10,30 €
 	20428 20427	7,10 € 7,10 €
  <p>Descripción del producto ganchos</p>	20614	24,70 €
	20455	17,50 €
	30009	22,70 €
  <p>Video: Lazo tiracables</p>	10154	42,20 €

GF3 Glass Fiber Ø 3 mm – Herramienta de empuje mecánico de cables

VIDEO



GF3



**KNICKSCHUTZ
KINK PROTECTION**



KG 130

PATENTADO

RC2 –
Cámara de inspección
COMPATIBLE

Protección de retroceso deslizando automática

Contador de metros digital integrado - m/ft



¡Peligro!
conductor



Inicio: RG7 - punta de guía con rosca frontal RTG Ø 6 mm, base giratoria y protección antidoblamiento



Fin: protección antidoblamiento con rosca interior RTG Ø 6 mm



***Accesorios de contenido**



Extraordinario radio de flexión

Revolucionario sistema de protección antidoblamiento

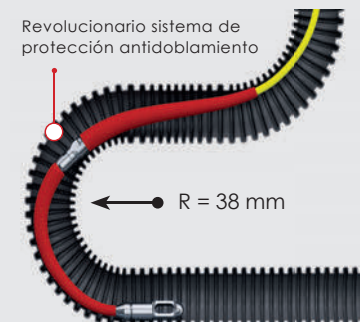



R = 38 mm

Fácil acceso de servicio/caja de accesorios

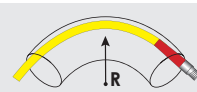
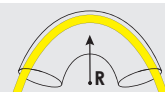
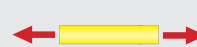

Se abre solo girando un tornillo

Caja de accesorios y reparaciones

Barra	Rec. Ø de tubo	Radio de curva	Barra radio de curva	Tensión de carga	Tensión total de carga
Ø					
3 mm	10 – 50 mm	38 mm	28 mm	450 kg	130 kg

Artículo		Longitud	Art. nº	P.V.R.
	GF3 Glass Fiber Ø 3 mm con contador de metros digital integrado - m/ft 2 x protección antidoblamiento Accesorios de 16 piezas (*ver contenido) Caja con revestimiento antideslizante	20 m	10192	184,00 €
		30 m	10193	199,00 €
		50 m	10195	219,00 €
Precio de lanzamiento				169,00 €
	GF3 Glass Fiber Ø 3 mm sin contador de metros digitales 2 x protección antidoblamiento Accesorios de 16 piezas (*ver contenido) Caja con revestimiento antideslizante	20 m	10196	117,50 €
		30 m	10197	131,00 €
		50 m	10198	156,50 €

Los precios son sin IVA y sin gastos de envío. Toda la información sobre precios se presenta como recomendación y en ningún caso es vinculante. Precios válidos a partir de 2024 hasta nuevo cambio de tarifas. Todas las imágenes son meros ejemplos de producto. Todos los derechos de error de transcripción e impresión reservados.

* IVA no incluido

Artículo	Art. nº	P.V.R.
	<p>GF3 Guía de fibra de vidrio de recambio Ø 3 mm, incl. punta de guía con rosca frontal y ojal Ø 7 mm con rosca RTG Ø 6 mm 20 m 30 m 50 m</p>	<p>20816 46,50 € 20817 54,60 € 20818 66,00 €</p>
	<p>GF3 Kit de reparación completo Ø 3 mm 1 x RG7 - punta de guía con rosca frontal 2 x Protección antidoblamiento 1 x Pegamento especial 3 g 2 x llaves de montaje 1 x Punta con ojal Ø 7 mm 6 x Puntas adhesivas para Ø 3 mm 1 x Conector para Ø 3 mm 1 x Punta de inicio Ø 11 mm acero inoxidable, con rosca RTG Ø 6 mm</p>	<p>20819 36,80€</p>
	<p>GF3 Punta de guía con set de protección antidoblamiento, Ø 3 mm, con rosca RTG Ø 6 mm 1 x RG7 - punta de guía con rosca frontal 1 x Protección antidoblamiento 2 x llaves de montaje 1 x Punta con ojal Ø 7 mm</p>	<p>20826 30,50 €</p>
	<p>GF3 Set puntas adhesivas Ø 3 mm Latón, set de 6 unidades</p>	<p>20824 6,00 €</p>
	<p>GF3 Set llaves de montaje acero inoxidable, set de 2 unidad</p>	<p>20825 4,20 €</p>
	<p>Set de puntas con ojal Ø 7 mm con rosca RTG Ø 6 mm , set de 3 unidades</p>	<p>20487 9,40 €</p>
	<p>Set de puntas con ojal Ø 7 mm con rosca RTG Ø 6 mm, set de 3 unidades</p>	<p>20411 7,20 €</p>
	<p>Punta de inicio Ø 11 mm acero inoxidable, con rosca RTG Ø 6 mm</p>	<p>20829 4,10 €</p>
	<p>Set de imanes 1,5 – 2,9 kg (tubos Ø 16 – 40 mm) 5 kg STRONG (tubos Ø 50 –100 mm) con rosca RTG Ø 6 mm</p>	<p>20475 23,70 € 20476 47,40 €</p>
	<p>GF3 Set de conectores Ø 3 mm para GF3 y GF3 SLIM, set de 3 unidades</p>	<p>20108 7,20 €</p>
	<p>Malla tiracables con rosca RTG Ø 6 mm incluye base giratoria acero inoxidable, con rosca RTG Ø 6 mm Ø 4 – 6 mm Ø 6 – 9 mm Ø 9 – 13 mm</p>	<p>20365 26,80 € 20366 29,90 € 20367 34,00 €</p>
	<p>Lazo tiracables con rosca RTG 6 – set de 4 unidades Ø exterior del tapón: 14 17 23 30 mm acero inoxidable, con rosca RTG Ø 6 mm</p>	<p>10154 42,20 €</p>

GF3 SLIM Ø 4.5 mm Glass Fiber Ø 3 mm



VIDEO
GF3 SLIM



KG
100



PATENTADO





Protección de retroceso deslizando automática

Contador de metros digital integrado - m/ft





¡Peligro!
conductivo

Inicio: RG4.5 - Punta de guía con rosca frontal RTG Ø 3 mm incl. base giratoria



Fin: Manga final con RTG Ø 3 mm, acero inoxidable



***Accesorios de contenido**



FTTH - instalación de fibra de vidrio

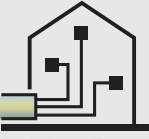

Tubo Speedpipe a partir de Ø 5 mm de diámetro interior

Fácil acceso de servicio/caja de accesorios







Revestimiento antideslizante

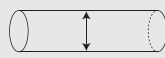

Se abre solo girando un tornillo Caja de accesorios 14 piezas

Ideal para tubos revestidos

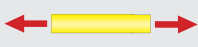



















RG4.5 Punta de guía Ø 4,5 mm

Barra	Rec. Ø de tubo	Radio de curva	Barra radio de curva	Tensión de carga	Tensión total de carga
Ø					
3 mm	5 - 40 mm	40 mm	28 mm	450 kg	100 kg

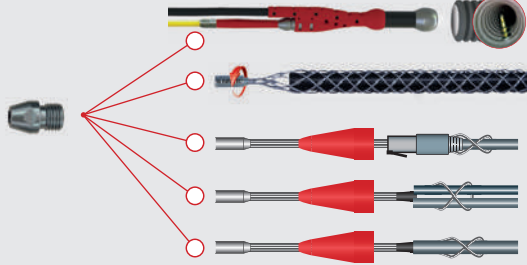
Artículo		Longitud	Art. nº	P.V.R.
	GF3 SLIM Glass Fiber Ø 3 mm	20 m	10207	182,00 €
	con contador digital integrado - m/ft	30 m	10208	197,00 €
	RG4.5 - Punta de guía con rosca frontal incl. base giratoria	Precio de lanzamiento		167,00 €
	Accesorios de 14 piezas (*ver contenido) Caja con revestimiento antideslizante	50 m	10209	217,00 €
	GF3 SLIM Glass Fiber Ø 3 mm	20 m	10210	115,50 €
	sin contador de metros	30 m	10211	129,00 €
	RG4.5 - Punta de guía con rosca frontal incl. base giratoria	50 m	10212	154,50 €
Accesorios de 14 piezas (*ver contenido) Caja con revestimiento antideslizante				

Los precios son sin IVA y sin gastos de envío. Toda la información sobre precios se presenta como recomendación y en ningún caso es vinculante. Precios válidos a partir de 2024 hasta nuevo cambio de tarifas. Todas las imágenes son meros ejemplos de producto. Todos los derechos de error de transcripción e impresión reservados.

* IVA no incluido

Artículo	Art. nº	P.V.R.
	<p>GF3 SLIM Guía de fibra de vidrio de recambio Ø 3 mm con punteras, incl. RG4.5 - Punta de guía con rosca frontal</p> <p>20 m 30 m 50 m</p>	<p>20952 35,00 € 20953 43,00 € 20954 55,00 €</p>
	<p>GF3 SLIM Kit de reparación Ø 3 mm</p> <p>1 x Pegamento especial 3 g 5 x Punteras con rosca RTG Ø 3 mm 2 x Manguitos conectores Ø 3 mm</p>	<p>20951 19,90 €</p>
 	<p>GF3 SLIM Set de punteras</p> <p>con rosca RTG Ø 3 mm, set de 5 unidades</p>	<p>20950 10,90 €</p>
 	<p>GF3 SLIM Set de ojales de tracción Ø 4,5 mm</p> <p>con rosca RTG Ø 3 mm, set de 3 unidades</p>	<p>20947 7,90 €</p>
 	<p>GF3 SLIM Set de Punta de inicio Ø 4,5 mm</p> <p>con rosca RTG Ø 3 mm, set de 3 unidades</p>	<p>20948 8,00 €</p>
 	<p>GF3 SLIM Set de Punta de inicio Ø 6 mm</p> <p>con rosca RTG Ø 3 mm, set de 3 unidades</p>	<p>20949 8,50 €</p>
 	<p>GF3 SLIM Set de roscas de adaptación</p> <p>RTG Ø 3 mm rosca interior a RTG Ø 6 mm rosca exterior acero inoxidable, set de 3 unidades</p>	<p>20955 9,50 €</p>
<p>Opciones de combinación – desde rosca interior RTG Ø 3 mm hasta rosca exterior RTG Ø 6 mm</p>		
	<p>Con el cabezal de la cámara de inspección RC2</p> <p>Con malla tiracables – rosca RTG de Ø 6 mm</p> <p>Con lazo tiracables para cables con conector</p> <p>Con lazo tiracables para cables dúplex</p> <p>Con lazo tiracables para cables individuales</p>	
 	<p>GF3 Set de conectores Ø 3 mm</p> <p>para GF3 y GF3 SLIM, set de 3 unidades</p>	<p>20108 7,20 €</p>
 <p>Solo Ø 4,5 mm</p>	<p>RG4.5 - Punta de guía con rosca frontal</p> <p>RTG Ø 3 mm incl. base giratoria acero inoxidable, con rosca RTG Ø 6 mm</p>	<p>20956 22,00 €</p>
	<p>Goma de agarre antideslizante</p> <p>para guía de fibra Ø 3 – 6 mm</p>	<p>30070 6,40 €</p>
	<p>Pegamento especial – 3 g</p>	<p>30050 8,40 €</p>
 <p>NO INFLAMABLES!</p> <p>Consejo: Pregunta por los precios de los contenedores.</p>	<p>Lubricantes de cables</p> <p>ESPRAY 400 ml ESPUMA 400 ml (con tubo rociador plegable)</p> <p>No inflamables</p> <p>GEL 1000 g GEL 250 g</p>	<p>20523 8,00 € 20522 7,00 € 30064 8,70 € 30467 4,30 €</p>

RT 2008 Herramienta de empuje mecánico de cables

VIDEO



Cabeza guía



**¡Peligro!
conductor**

W-BOX | Sortimo COMPATIBLE

El solucionador de problemas en tuberías estrechas Ø 16 – 32 mm

1. Introduzca la guía





2. Fíjela



3. Bombee



Artículo		Art. nº	P.V.R.
	<p>RUNPOTEC RT 2008 - set completo</p> <p>1 x RT 2008 1 x Maletín RUNPOTEC, interior adaptado para la RT 2008 1 x MET4 guía metálica con RG6 - punta guía - 15 m Conectores accesorios: 1 x Ø 20 mm, 1 x Ø 25 mm, 1 x Ø 32 mm, 1 x Ø 40 mm, 1 x conector flexible, 2 x conector, 1 x clip de cinturón</p>	10000	308,00 €
	<p>RUNPOTEC RT 2008</p> <p>incluye anillas de fijación</p>	20004	183,00 €
	<p>Conector + clip de cinturón</p>	20333	8,20 €
	Conector Ø 20 mm	20020	9,30 €
	Conector Ø 25 mm	20025	9,30 €
	Conector Ø 32 mm	20032	9,30 €
	Conector Ø 40 mm	20040	9,30 €
	Conector flexible	20010	8,20 €
	Conector rígido 90° (también para tubo Ø 16 y 20 mm)	20253	17,50 €
	<p>Maletín RUNPOTEC</p> <p>Interior adaptado para la RT 2008</p>	20611	56,00 €

Los precios son sin IVA y sin gastos de envío. Toda la información sobre precios se presenta como recomendación y en ningún caso es vinculante. Precios válidos a partir de 2024 hasta nuevo cambio de tarifas. Todas las imágenes son meros ejemplos de producto. Todos los derechos de error de transcripción e impresión reservados.

* IVA no incluido

MET4 Guía metálica Ø 4 mm



Inicio: RG6 - punta de guía con ojal extragrande de Ø 6 mm, prensada a la guía.



Fin: Ojal Ø 6 mm, enroscada a la guía

Combinación ideal con la revolucionaria RT 2008



Envuelto 3 veces compensado



Ejemplo de aplicación / imagen de símbolo

MET4, guía metálica Ø 4 mm. Flexibilidad y deslizamiento excelente, ojal extragrande para conectar hasta 7 cables de 2.5 mm² para estirar o retirar cable, cómoda manipulación sin bordes que generen fricción y con alta carga de tracción. Fin: ojal Ø 6 mm, prensada a la guía. Área de despliegue óptima: Tubería Ø 16, 25 y 32 mm.

Barra	Rec. Ø de tubo	Radio de curva	Tensión de carga - fin	Tensión total de carga - inicio
Ø				
4 mm	16 - 32 mm	25 mm	170 Kg	170 Kg

Artículo		Longitud	Art. nº	P.V.R.
	MET4	5 m	30054	19,60 €
	Guía metálica	10 m	30017	26,80 €
	Ø 4 mm	15 m	30018	35,00 €
	Tensión total de	20 m	30019	43,30 €
	carga: 170 Kg	25 m	30020	52,00 €
		30 m	30021	56,00 €
		Largos especiales + 50 m	30031	Price o. r.

ACCESORIOS - Muy útil combinada con la Guía MET4

Artículo		Ø	Art. nº	P.V.R.
	Malla firacables con cierre rápido	4 - 6 mm	20272	26,80 €
	incluye base giratoria	6 - 9 mm	20273	29,90 €
	de acero inoxidable	9 - 15 mm	20274	34,00 €
 	Solicitud: Cierre rápido compatible con RG - RUNPOGLIDER punta de guía!			

LAZO TIRACABLES con gancho (cierre rápido) / rosca RTG 6



Lazo tiracables con gancho o hilo RTG Ø 6 mm, con capuchón protector y lazo flexible de acero inoxidable con Ø 1,5 mm. Área de aplicación óptima: Para tirar de cables prefabricados con enchufes de forma segura. Para tubos de a partir de 14 mm de diámetro interior y líneas no guiadas.

Ejemplos de aplicación

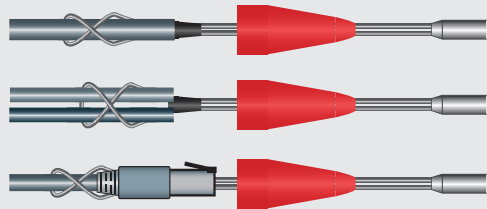

El capuchón protector permite tirar de los cables a través de tubos o en otras situaciones sin dañar el extremo en que se encuentra la conexión.

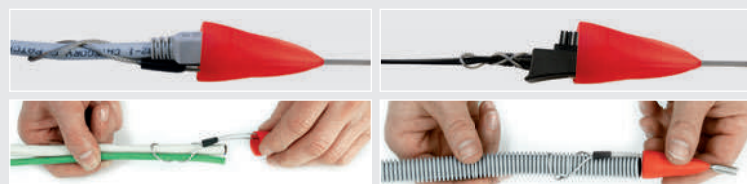

Conectar: Lazo tiracables con gancho (Compatible con todos los productos RUNPOTEC con RG - punta de guía)



Conectar: Lazo tiracables con rosca RTG 6 mm

La base giratoria permite que el cable gire dentro del tubo.

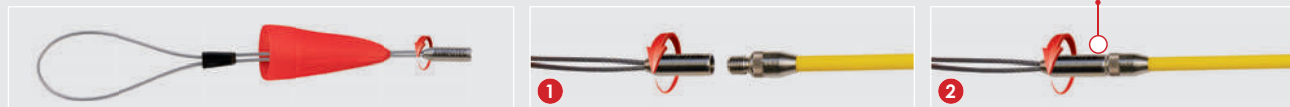

Artículo		Ø interior del tapón	Ø exterior del tapón	Art. nº	P.V.R.
	Lazo tiracables con gancho (cierre rápido) – set de 4 unidades Tensión total de carga: 100 kg acero inoxidable	12 mm 15 mm 20 mm 27 mm	14 mm 17 mm 23 mm 30 mm	10159	42,20 €
	Lazo tiracables con gancho (cierre rápido) – individual Tensión total de carga: 100 kg acero inoxidable	12 mm 15 mm 20 mm 27 mm	14 mm 17 mm 23 mm 30 mm	20628 20629 20630 20631	14,40 € 14,90 € 15,50 € 16,00 €
	Lazo tiracables con rosca RTG 6 – set de 4 unidades Tensión total de carga: 100 kg acero inoxidable, con rosca RTG Ø 6 mm	12 mm 15 mm 20 mm 27 mm	14 mm 17 mm 23 mm 30 mm	10154	42,20 €
	Lazo tiracables con rosca RTG 6 – individual Tensión total de carga: 100 kg acero inoxidable, con rosca RTG Ø 6 mm	12 mm 15 mm 20 mm 27 mm	14 mm 17 mm 23 mm 30 mm	20624 20625 20626 20627	14,40 € 14,90 € 15,50 € 16,00 €

Los precios son sin IVA y sin gastos de envío. Toda la información sobre precios se presenta como recomendación y en ningún caso es vinculante. Precios válidos a partir de 2024 hasta nuevo cambio de tarifas. Todas las imágenes son meros ejemplos de producto. Todos los derechos de error de transcripción e impresión reservados.

* IVA no incluido

MALLAS TIRACABLES con gancho (cierre rápido) / rosca RTG 6 / lazo



Para **diámetro de cable Ø 4 – 15 mm**. Compatible con RP5, RP1, GF3 / GF4.5 / GF6 guías de fibra de vidrio y RUNPOSTICKS. Hecho de acero inoxidable de alta calidad. El nuevo sistema de conector le confiere un ciclo de vida más largo.

Artículo	tensión de carga hasta	Longitud de la malla	Ø	Art. nº	P.V.R.
Malla tiracables con cierre rápido incluye base giratoria, acero inoxidable	 200 kg	280 mm	Ø 4 – 6 mm	20272	26,80 €
		310 mm	Ø 6 – 9 mm	20273	29,90 €
		460 mm	Ø 9 – 15 mm	20274	34,00 €



Para **diámetro de cable Ø 4 – 13 mm**. Compatible con GF3 / GF3 SLIM (incluyendo rosca adaptadora) / GF4.5 / GF6 guías de fibra de vidrio y RUNPOSTICKS. Hecho de acero inoxidable de alta calidad. La alta calidad de sus materiales prolonga su vida útil. Ventajas de la base giratoria: Compensa la torsión del cable dentro del tubo, evita el enroscado del cable.

Artículo	tensión de carga hasta	Longitud de la malla	Ø	Art. nº	P.V.R.
Malla tiracables con rosca RTG de Ø 6 mm incluye base giratoria acero inoxidable	 120 kg	200 mm	Ø 4 – 6 mm	20365	18,50 €
		220 mm	Ø 6 – 9 mm	20366	19,60 €
		320 mm	Ø 9 – 13 mm	20367	29,90 €



Para **diámetro de cable Ø 4 – 13 mm**. Compatible con GF3 / GF3 SLIM / GF4.5 / GF6 guías de fibra de vidrio y RUNPOSTICKS. Hecho de acero inoxidable de alta calidad. La alta calidad de sus materiales prolonga su vida útil. Ventajas de la base giratoria: Compensa la torsión del cable dentro del tubo, evita el enroscado del cable.

Artículo	tensión de carga hasta	Longitud de la malla	Ø	Art. nº	P.V.R.
Malla tiracables con lazo incluye base giratoria Longitud del lazo 100 mm, acero inoxidable	 200 kg	270 mm	Ø 4 – 6 mm	30039	21,60 €
		290 mm	Ø 6 – 9 mm	30040	23,70 €
		390 mm	Ø 9 – 13 mm	30041	36,10 €



Longitud de la malla

Para **diámetro de cable Ø 9 – 31 mm**. Compatible con GF3 / GF4.5 / GF6 / GF7.5 / GF9 / GF11 guías de fibra de vidrio y RUNPOSTICKS. Hecho de acero inoxidable de alta calidad. La alta calidad de sus materiales prolonga su vida útil. Ventajas de la base giratoria: Compensa la torsión del cable dentro del tubo, evita el enroscado del cable.

Artículo	tensión de carga hasta	Longitud de la malla	Ø	Art. nº	P.V.R.
Malla tiracables con lazo y rosca RTG de Ø 6 mm incluye base giratoria acero inoxidable 	180 kg	430 mm	Ø 9 – 15 mm	20266	41,20 €
		480 mm	Ø 15 – 19 mm	20267	43,30 €
		480 mm	Ø 19 – 25 mm	20268	44,30 €
		530 mm	Ø 25 – 31 mm	20269	46,40 €
Cierre rápido con rosca RTG de Ø 6 mm Para conectar mallas tiracables RUNPOTEC con rosca RTG Ø 6 mm a todos los productos RUNPOTEC con RG - RUNPOGLIDER punta de guía 				20388	22,70 €

Información: No es óptimo en combinación con CW 800 E cabestrante



Longitud de la malla

Para **diámetro de cable Ø 30 – 100 mm**. Se recomienda su uso en combinación con las guías de fibra de vidrio y los productos RUNPOTEC con rosca RTG Ø 12 mm. Hecho de acero inoxidable de alta calidad. Ventajas de la base giratoria: Compensa la torsión del cable dentro del tubo, evita el enroscado del cable.

Artículo	tensión de carga hasta	Longitud de la malla	Ø	Art. nº	P.V.R.
Malla tiracables con lazo y rosca RTG de Ø 12 mm incluye base giratoria Con rosca adicional RTG Ø 6 mm acero inoxidable 	1000 kg	920 mm	Ø 30 – 40 mm	20436	64,00 €
		1020 mm	Ø 40 – 50 mm	20437	68,00 €
		1120 mm	Ø 50 – 60 mm	20438	72,00 €
		1220 mm	Ø 60 – 70 mm	20439	81,00 €
		1320 mm	Ø 70 – 85 mm	20440	96,00 €
		1420 mm	Ø 85 – 100 mm	20441	113,00 €

Información: No es óptimo en combinación con CW 800 E cabestrante

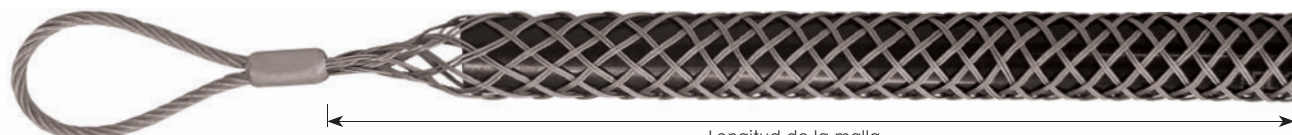

Longitud de la malla

Para **diámetro de cable Ø 10 – 100 mm**. Preferiblemente en combinación con el CW 800 E cabestrante. Fabricada con doble tejido de acero flexible y galvanizado de alta calidad. Para el arrastre permanente, se recomienda trabajar en combinación el anclaje conector giratorio (Artículo ref. 10176).

Artículo	tensión de carga hasta	Longitud de la malla	Ø	Art. nº	P.V.R.
Malla tiracables con lazo Malla flexible con doble tejido de acero galvanizado Larga vida útil  CW 800 E – cabestrante COMPATIBLE	1019 kg	600 mm	Ø 10 - 15 mm	20661	41,20 €
	2080 kg	600 mm	Ø 15 - 20 mm	20662	43,30 €
	2080 kg	600 mm	Ø 20 - 25 mm	20663	44,30 €
	2080 kg	1000 mm	Ø 25 - 30 mm	20664	48,40 €
	3059 kg	1250 mm	Ø 30 – 40 mm	20665	55,00 €
	4078 kg	1250 mm	Ø 40 – 50 mm	20666	60,00 €
	4996 kg	1500 mm	Ø 50 – 60 mm	20667	70,00 €
	4996 kg	1500 mm	Ø 60 – 70 mm	20668	82,00 €
	4996 kg	1500 mm	Ø 70 – 85 mm	20669	96,00 €
	5812 kg	1500 mm	Ø 85 – 100 mm	20670	109,00 €

ACCESORIOS – Óptimo en combinación con malla tiracables, cuerda de tracción y CW 800 E cabestrante

Artículo	Art. nº	P.V.R.
 Anclaje conector giratorio Ø 30 mm L 144 mm, acero inoxidable	10176	196,00 €

Los precios son sin IVA y sin gastos de envío. Toda la información sobre precios se presenta como recomendación y en ningún caso es vinculante. Precios válidos a partir de 2024 hasta nuevo cambio de tarifas. Todas las imágenes son meros ejemplos de producto. Todos los derechos de error de transcripción e impresión reservados.

* IVA no incluido

Ejemplos de cable por diámetro

Malla tiracables

CABLES en foto-simbólico	Cable Ø	Sección de cable	Nomenclatura	Ø	Art. nº
	5 mm	2 x 0,5 mm ²	Loudspeaker	4-6 mm	20272
	5,4 mm	-	Phone	4-6 mm	20365
				4-6 mm	30039
	7 mm	-	CAT5/6/7	6-9 mm	20273
	7 mm	1 x 6 mm ²	NYM-J	6-9 mm	20366
	8 mm	-	Coaxial	6-9 mm	30040
	9 mm	3 x 1,5 mm ²	NYM-O		
	10 mm	3 x 2,5 mm ²	NYM	9-13 mm	20367
	10 mm	1 x 10 mm ²	NYM-O	9-13 mm	30041
	10 mm	1 x 16 mm ²	NYM-O	9-15 mm	20274
	11 mm	7 x 1,5 mm ²	NYM-O	9-15 mm	20266
	11 mm	5 x 2,5 mm ²	NYM	10 - 15 mm	20661
	11 mm	5 x 1,5 mm ²	NYM		
	13 mm	3 x 2,5 mm ²	NYM		
	14 mm	1 x 35 mm ²	NYM-O		
	15 mm	12 x 1,5 mm ²	NYM-JZ		
	15 mm	7 x 2,5 mm ²	NYM		
	15 mm	3 x 6 mm ²	NYM-J		
	15 mm	-	CAT6 duplex		
	17 mm	16 x 1,5 mm ²	NYM-J	15-19 mm	20267
	17 mm	5 x 6 mm ²	NYM-J	15 - 20 mm	20662
	18 mm	4 x 10 mm ²	NYM-J		
	18 mm	1 x 95 mm ²	NYM-O		
	20 mm	10 x 2,5 mm ²	NYCY	19-25 mm	20268
	21 mm	5 x 10 mm ²	NYM-J	20 - 25 mm	20663
	22 mm	12 x 2,5 mm ²	NYCY		
	22 mm	4 x 16 mm ²	NYM-J		
	24 mm	7 x 6 mm ²	NYCY		
	25 mm	1 x 185 mm ²	NYM-O		
	28 mm	3 x 35 mm ²	NYCY	25-31 mm	20269
	29 mm	24 x 2,5 mm ²	NYM-J	25 - 30 mm	20664
	32 mm	1 x 300 mm ²	NYM-O	30-40 mm	20436
	33 mm	40 x 2,5 mm ²	NYM-JZ		20665
	34 mm	5 x 35 mm ²	NYM-J		
	40 mm	3 x 95 mm ²	NYCY		
	45 mm	3 x 120 mm ²	NYCY	40-50 mm	20437
	47 mm	3 x 150 mm ²	NYM-J		20666
	52 mm	5 x 95 mm ²	NYM-O	50-60 mm	20438
	54 mm	3 x 185 mm ²	NYCY		20667
	60 mm	3 x 240 mm ²	NYCY		
	63 mm	4 x 240 mm ²	NYM-J	60-70 mm	20439
					20668

GF4.5 Guía de fibra de vidrio de Ø 4.5 mm

VIDEO



GF4.5

KG 220

PATENTADO

RC2 - Cámara de inspección COMPATIBLE



Profi-Set

- Asa de sujeción y transporte ergonómica
- Freno lateral de bloqueo
- RG7 - punta de guía con rosca frontal y ojal
- doble sistema de salida de guía, salida rápida y salida controlada
- Pies extraíbles y Compartimento que incluye accesorios



Inicio: RG7 - punta de guía con base giratoria Ø 7 mm, rosca RTG de Ø 6 mm, enroscada a la guía

Fin: Punta final, acero inoxidable, rosca RTG de Ø 6 mm

¡Peligro! conductivo

Incluido en el Profi-Set:
Pies extraíbles Compartimento para accesorios



Pies extraíbles



En el compartimento de almacenamiento Accesorios incluidos

Incluido en los Profi-Set y Estándar-Set:
Freno lateral de bloqueo y doble sistema de salida de guía (salida rápida y salida controlada)



Salida automática por los rodillos



Salida controlada de la guía

Barra	Rec. Ø de tubo	Radio de curva	Barra radio de curva	Tensión de carga	Tensión total de carga
Ø					
4,5 mm	30 - 80 mm	120 mm	55 mm	1300 kg	220 kg

Artículo		Longitud	Art. nº	P.V.R.
	GF4.5 Guía de fibra de vidrio de Ø 4.5 mm - Profi-Set	30 m	10052	260,00 €
	• Pies extraíbles	40 m	10055	287,00 €
	• Compartimento de almacenamiento con numerosos accesorios	50 m	10057	315,00 €
	• Freno lateral de bloqueo y doble sistema de salida	60 m	10047	341,00 €
	• RG7 - punta de guía con rosca frontal y ojal incl. base giratoria	80 m	10050	396,00 €
• Robusto KTL / carrete de acero con recubrimiento en polvo				
	GF4.5 Guía de fibra de vidrio de Ø 4.5 mm - Standard-Set	30 m	10054	192,00 €
	• Freno lateral de bloqueo y doble sistema de salida	40 m	10056	218,00 €
	• RG7 - punta de guía con rosca frontal y ojal incl. base giratoria	50 m	10058	244,00 €
	• Robusto KTL / carrete de acero con recubrimiento en polvo	60 m	10048	269,00 €
	Dimensiones: L 365 mm, Ancho 260 mm, Alto 435 mm	80 m	10051	325,00 €

Los precios son sin IVA y sin gastos de envío. Toda la información sobre precios se presenta como recomendación y en ningún caso es vinculante. Precios válidos a partir de 2024 hasta nuevo cambio de tarifas. Todas las imágenes son meros ejemplos de producto. Todos los derechos de error de transcripción e impresión reservados.

* IVA no incluido

Oferta especial / Accesorios / piezas de repuesto



Incluye accesorios en el compar-timento

OFERTA ESPECIAL

1 x RP5 sin contador de metros - 30 m, descripción pág. 22

1 x GF4.5 guía de fibra de vidrio Ø 4,5 mm, con carro - 60 m

VALOR REAL € 493,00

€ 411,5
más IVA

RP5 - 30 m - GF4.5 - 60 m - oferta RUNPOTEC Art. nº 11120



OFERTA ESPECIAL





1 x GF4.5 guía de fibra de vidrio Ø 4,5 mm, con carro - 50 m























1 x RC2 cámara de inspección - 50 m, descripción pág. 18

VALOR REAL € 914,00

€ 789,5
más IVA

RC2 - 50 m - GF4.5 - 50 m - oferta RUNPOTEC Art. nº 11140

Artículo	Ø mm	Longitud	Art. nº	P.V.R.	
	GF4.5 Guía de fibra de vidrio de recambio Ø 4,5 mm		30 m	20311	82,00 €
			40 m	20312	97,00 €
			50 m	20313	113,00 €
			60 m	20314	131,00 €
			80 m	20315	162,00 €
 <p>Video RG - RUNPOGLIDER punta de guía</p>				20460	29,00 €
 <p>Imagen de ejemplo</p>	Punta de inicio flexible		7	20116	8,00 €
			10	20303	8,20 €
			13	20119	8,20 €
 <p>Info: Consulta todas las mallas tiracables en la p. 33</p>	Malla tiracables		9 - 15	20266	41,20 €
			15 - 19	20267	43,30 €
			19 - 25	20268	44,30 €
			25 - 31	20269	46,40 €
 <p>NO INFLAMABLES</p> <p>Consejo: Pregunta por los precios de los contenedores.</p>	Lubricantes de cables				8,20 €
	ESPRAY 400 ml			20523	7,10 €
	ESPUMA 400 ml			20522	
	(con tubo rociador plegable)				
	No inflamables				
GEL 1000 g			30064	8,90 €	
GEL 250 g			30467	4,40 €	

Artículo	Art. nº	P.V.R.	
	<p>Rueda Ø 24 mm acero inoxidable / aluminio rosca RTG de Ø 6 mm</p>	20279	18,50 €
	<p>Grillete acero inoxidable / acier galvanisé rosca RTG de Ø 6 mm</p>	20280	15,50 €
  <p>Manual de reparación www.runpotec.com</p> 	<p>GF4.5 Kit de reparación completo para Ø 4,5 mm 1 x pegamento especial 3 g, x conector 2 x puntas cabezales, rosca RTG de Ø 6 mm</p>	20250	22,70 €
 	<p>GF4.5 Set de puntas finales para Ø 4,5 mm acero inoxidable, rosca RTG de Ø 6 mm Set de 3 unidades</p>	20322	11,30 €
 	<p>GF4.5 Set de conectores (manguitos) para Ø 4,5 mm, acero inoxidable Set de 3 unidades</p>	20323	14,40 €
 	<p>Cabezal con ojal Ø 8 mm acero inoxidable, rosca RTG de Ø 6 mm</p>	30208	4,90 €
 	<p>Set de puntas con ojal Ø 7 mm acero inoxidable, rosca RTG de Ø 6 mm</p>	20487	9,40 €
 	<p>Conector giratorio Ø 11 mm acero inoxidable, rosca RTG de Ø 6 mm</p>	20251	24,70 €
 	<p>Lazo para estirar cuerda de acero inoxidable rosca RTG de Ø 6 mm Ø 1,5 mm (longitud del bucle 85 mm) Ø 2 mm (longitud del bucle 50 mm)</p>	20428 20427	7,10 € 7,10 €
	<p>Pegamento especial 3 g</p>	30050	8,40 €
	<p>Pegamento especial de 2 componentes 24 ml</p>	30067	20,60 €
	<p>Goma de agarre antideslizante para Ø 3 – 6 mm</p>	30070	6,40 €
	<p>Pies extraíbles y compartimento para accesorios 1 pieza</p>	20278	43,30 €
	<p>GF4.5 Estructura de acero – Profi-Set para Ø 4,5 mm incluye doble sistema de salida incl. pies extraíbles y compartimento para accesorios Robusto KTL / carrete de acero con recubrimiento en polvo, Ø 330 mm</p>	20402	183,00 €
	<p>GF4.5 Estructura de acero – Estándar-Set para Ø 4,5 mm incluye doble sistema de salida Robusto KTL / carrete de acero con recubrimiento en polvo, Ø 330 mm</p>	20002	133,00 €

Los precios son sin IVA y sin gastos de envío. Toda la información sobre precios se presenta como recomendación y en ningún caso es vinculante. Precios válidos a partir de 2024 hasta nuevo cambio de tarifas. Todas las imágenes son meros ejemplos de producto. Todos los derechos de error de transcripción e impresión reservados.

* IVA no incluido

GF6 Guía de fibra de vidrio de Ø 6 mm

VIDEO



GF6

KG 320

PATENTADO

RC2 - Cámara de inspección COMPATIBLE



Profi-Set

Asa de sujeción y transporte ergonómica

Freno lateral de bloqueo

RG7 - punta de guía con rosca frontal y ojal

Doble sistema de salida de guía, salida rápida y salida controlada

Pies extraíbles y Compartimento que incluye accesorios



Inicio: RG7 - punta de guía con base giratoria Ø 7 mm, rosca RTG de Ø 6 mm, enroscada a la guía

Fin: Punta final, acero inoxidable, rosca RTG de Ø 6 mm



¡Peligro!
conductor

Incluido en el Profi-Set:

Pies extraíbles Compartimento para accesorios

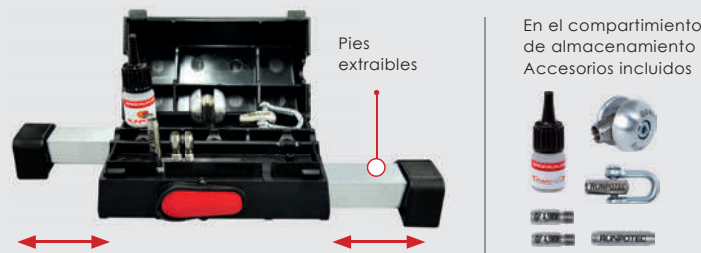

























Incluido en los Profi-Set y Estándar-Set:

Freno lateral de bloqueo y doble sistema de salida de guía (salida rápida y salida controlada)













Barra	Rec. Ø de tubo	Radio de curva	Barra radio de curva	Tensión de carga	Tensión total de carga
Ø					
6 mm	40 - 100 mm	168 mm	80 mm	2200 kg	320 kg

Artículo		Longitud	Art. n°	P.V.R.
	GF6 Guía de fibra de vidrio de Ø 6 mm - Profi-Set	40 m	10059	321,00 €
	• Pies extraíbles	50 m	10061	349,00 €
	• Compartimento de almacenamiento con numerosos accesorios	60 m	10063	381,00 €
	• Freno lateral de bloqueo y doble sistema de salida	80 m	10065	448,00 €
	GF6 Guía de fibra de vidrio de Ø 6 mm - Standard-Set	40 m	10060	265,00 €
	• Freno lateral de bloqueo y doble sistema de salida	50 m	10062	293,00 €
	• RG7 - punta de guía con rosca frontal y ojal con base giratoria	60 m	10064	325,00 €
	• Robusto KTL / carrete de acero con recubrimiento en polvo	80 m	10066	390,00 €
Dimensiones: L 550 mm, Ancho 210 mm, Alto 660 mm				

Artículo	Art. nº	P.V.R.
	<p>GF6 Guía de fibra de vidrio de recambio Ø 6 mm con juntas finales rosca RTG de Ø 6 mm</p> <p>40 m 50 m 60 m 80 m</p>	<p>20317 106,00 € 20318 129,00 € 20319 148,00 € 20320 188,00 €</p>
 <p>Video RG - RUNPOGLIDER punta de guía </p>	<p>RG7 - punta de guía con rosca frontal y ojal Ø 7 mm incl. base giratoria acero inoxidable, rosca RTG de Ø 6 mm</p>	<p>20460 29,00 €</p>
 	<p>Punta flexible Ø 7 mm, acero inoxidable rosca RTG de Ø 6 mm</p>	<p>20116 8,00 €</p>
 	<p>Punta flexible Ø 10 mm, acero inoxidable rosca RTG de Ø 6 mm</p>	<p>20303 8,20 €</p>
 	<p>Punta flexible Ø 13 mm, acero inoxidable, rosca RTG de Ø 6 mm</p>	<p>20119 8,20 €</p>
 <p>Información: Consulta todas las mallas tiracables en la p. 33 </p>	<p>Malla tiracables con base giratoria acero inoxidable, rosca RTG de Ø 6 mm</p> <p>Ø 9 – 15 mm Ø 15 – 19 mm Ø 19 – 25 mm Ø 25 – 31 mm</p>	<p>20266 41,20 € 20267 43,30 € 20268 44,30 € 20269 46,40 €</p>
	<p>Rueda Ø 24 mm acero inoxidable / aluminio rosca RTG de Ø 6 mm</p>	<p>20279 18,50 €</p>
	<p>Grillete acero inoxidable / acier galvanisé rosca RTG de Ø 6 mm</p>	<p>20280 15,50 €</p>
 <p>Manual de reparación www.runpotec.com </p>	<p>GF6 Kit de reparación completo para Ø 6 mm 1 x 2 K pegamento especial con 24 ml 2 x puntas cabezales, rosca RTG Ø 6 mm 1 x conector</p>	<p>20252 40,20 €</p>
 	<p>GF6 Set de puntas finales para Ø 6 mm acero inoxidable, rosca RTG de Ø 6 mm Set de 2 unidades</p>	<p>20316 12,40 €</p>
 	<p>GF6 Set de conectores para Ø 6 mm acero inoxidable Set de 2 unidades</p>	<p>20321 14,40 €</p>
 	<p>Cabezal con ojal Ø 8 mm acero inoxidable, rosca RTG de Ø 6 mm</p>	<p>30208 4,90 €</p>
 	<p>Set de puntas con ojal Ø 7 mm acero inoxidable, rosca RTG de Ø 6 mm</p>	<p>20487 9,40 €</p>
 	<p>Conector giratorio Ø 11 mm acero inoxidable, rosca RTG de Ø 6 mm</p>	<p>20251 24,70 €</p>

Los precios son sin IVA y sin gastos de envío. Toda la información sobre precios se presenta como recomendación y en ningún caso es vinculante. Precios válidos a partir de 2024 hasta nuevo cambio de tarifas. Todas las imágenes son meros ejemplos de producto. Todos los derechos de error de transcripción e impresión reservados.

* IVA no incluido

Artículo	Art. nº	P.V.R.
  <p>Lazo para estirar (longitud del bucle 85 mm) Ø 1,5 mm, cuerda de acero inoxidable rosca RTG de Ø 6 mm</p>	20428	7,10 €
  <p>Lazo para estirar 2 mm (longitud del bucle 50 mm) Ø 2 mm, cuerda de acero inoxidable rosca RTG de Ø 6 mm</p>	20427	7,10 €
 <p>Pegamento especial 3 g</p>	30050	8,40 €
 <p>Pegamento especial de 2 componentes 24 ml</p>	30067	20,60 €
 <p>Goma de agarre antideslizante para Ø 3 – 6 mm</p>	30070	6,40 €
 <p>Pies extraíbles y compartimento para accesorios para carro de acero Ø 330 mm y Ø 530 mm 1 pieza</p>	20278	43,30 €
 <p>GF6 Carro de acero – Profi Set para Ø 6 mm incluye doble sistema de salida incl. pies extraíbles y compartimento para accesorios Robusto KTL / carrete de acero con recubrimiento en polvo, Ø 530 mm</p>	20403	231,00 €
 <p>GF6 Carro de acero – Estándar Set para Ø 6 mm incluye doble sistema de salida Robusto KTL / carrete de acero con recubrimiento en polvo Ø 530 mm</p>	20300	171,00 €
 <div data-bbox="568 1549 730 1595" style="border: 1px solid red; padding: 2px; display: inline-block;">NO INFLAMABLES</div> <p>Lubricantes de cables ESPRAY 400 ml ESPUMA 400 ml (con tubo rociador plegable) No inflamables GEL 1000 g GEL 250 g</p> <p>Consejo: Pregunta por los precios de los contenedores.</p>	20523 20522 30064 30467	8,20 € 7,10 € 8,90 € 4,40 €

Información
 La guía de fibra de vidrio GF4,5 y GF6 de Ø 4.5 mm / Ø 6 mm, las varillas flexibles RUNPOSTICKS y todos los accesorios ¡son compatibles! Ver página 24.

VARILLAS FLEXIBLES CON FUNDA



Varillas flexibles con funda: se puede adaptar en rueda, grillete, Punta de inicio Ø 20 mm, Ø 30 mm



Opciones de conectividad:

Las varillas flexibles tienen distintas flexibilidades, se pueden extender a razón de 1 metro por cada varilla y acoplar en la punta una más varillas flexibles Ø 7.5 / Ø 9 y Ø 11 mm para superar curvas estrechas. Además es posible, enroscar accesorios como la rueda, la punta flexible varillas con la misma finalidad.

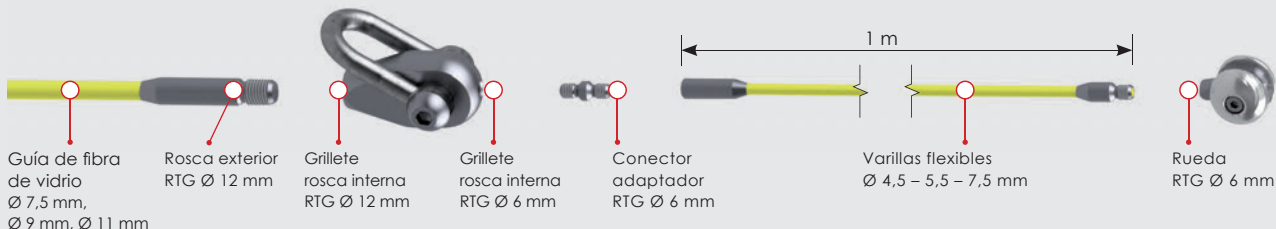

Ejemplo de aplicación: Varillas flexibles con funda:

Situación problemática:

Las guías de fibra de vidrio de Ø 7,5 - 9 o 11 mm se atascan en las curvas con poco radio de giro de las tuberías.

Solución:

Adapte una varilla más flexible a la punta de la guía de fibra de vidrio. Ø 4,5 mm (amarillas), Ø 5,5 mm (negras) o Ø 7,5 mm (rojas). De este modo, permite superar la última curva o radios.

Información:

Posible tracción manual desde el otro extremo.

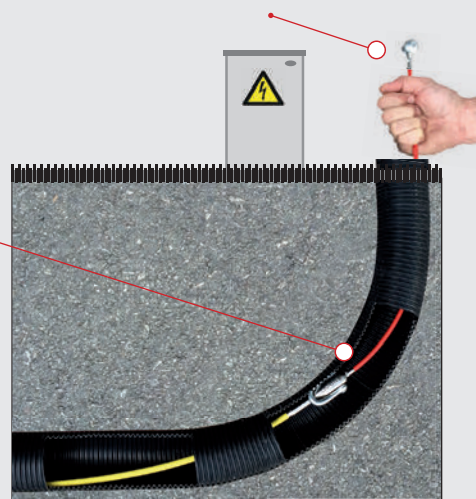
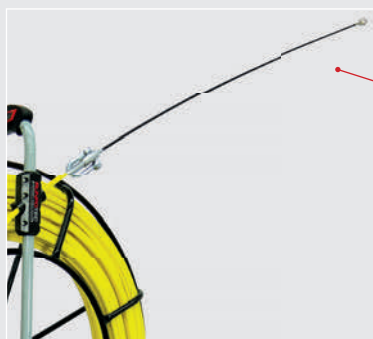
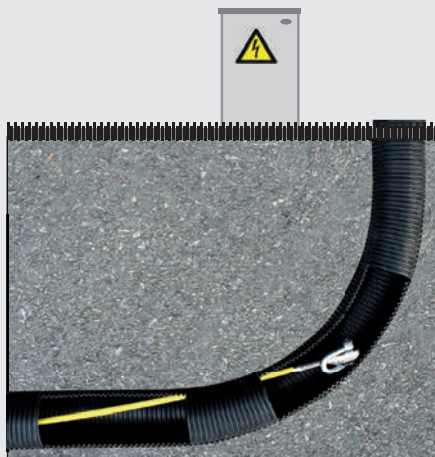

Artículo	Art. nº	P.V.R.
<p>Varillas flexibles con funda – Set de 13 piezas Accesorios incluidos de varillas flexibles con funda con rosca RTG de Ø 6 mm: 2 x varillas Ø 4,5 mm, 2 x varillas Ø 5,5 mm, 2 x varillas Ø 7,5 mm, 1 x RG7 - punta de guía con rosca frontal, rueda Ø 24 mm, 3 x adaptadores, 1 x cabezal ciego, 1 x punta de inicio Ø 20 mm</p>	20442	102,00 €

GF7.5 / GF9 Guía de fibra de vidrio de Ø 7,5 / Ø 9 mm



VIDEO
GF7.5/GF9



KG
400
Ø 7,5 mm



KG
460
Ø 9 mm

RC2 -
Cámara de inspección
COMPATIBLE



Asa de sujeción y transporte ergonómica

Freno de salida automático

Freno de bloqueo lateral

Contador mecánico con ruleta endurecida

Salida rápida con ruedas con cojinetes

Carro portátil KTL / recubrimiento en polvo

2 pernos roscados (para ruedas o puntas)



Inicio: Grillete, acero inoxidable, rosca RTG Ø 12 mm, enroscada a la guía



Fin: Punta final, acero inoxidable, rosca RTG Ø 12 mm

Doble sistema de salida de guía (salida rápida y salida controlada)

Mecanismo de salida controlada



Mecanismo de salida automática



Contador mecánico con ruleta endurecida





Contador totalizador de 6 dígitos con metros y pantalla de 10 cm







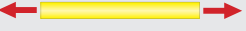



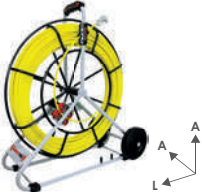





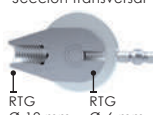

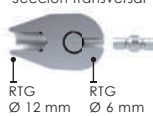
Opción adicional: sondas guía adaptables

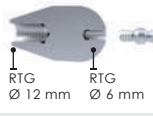
Set de sondas guía de 13 piezas. Ver página 42

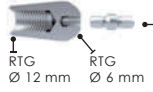













Barra	Rec. Ø de tubo	Radio de curva	Barra radio de curva	Tensión de carga	Tensión total de carga
Ø					
7,5 mm	50 - 120 mm	500 mm	115 mm	3400 kg	400 kg
9 mm	60 - 200 mm	620 mm	140 mm	4500 kg	460 kg

Artículo		Longitud	Art. nº	P.V.R.
	<p>GF7.5 Guía de fibra de vidrio de Ø 7,5 mm con ruedas, Ø 730 mm</p> <ul style="list-style-type: none"> Contador mecánico con ruleta endurecida Freno lateral de bloqueo y doble sistema de salida Punta de guía con grillete Robusto KTL / carrete de acero con recubrimiento en polvo 	40 m	10076	455,00 €
		50 m	10077	477,00 €
		60 m	10078	497,00 €
		80 m	10079	539,00 €
		100 m	10080	576,00 €
		120 m	10091	610,00 €
	<p>GF9 Guía de fibra de vidrio de Ø 9 mm con ruedas, Ø 730 mm</p> <ul style="list-style-type: none"> Contador mecánico con ruleta endurecida Freno lateral de bloqueo y doble sistema de salida Punta de guía con grillete Robusto KTL / carrete de acero con recubrimiento en polvo <p>Dimensiones: L 830 mm, Ancho 400 mm, Alto 900 mm</p>	40 m	10081	458,00 €
		50 m	10082	489,00 €
		60 m	10083	519,00 €
		80 m	10084	576,00 €
		100 m	10085	624,00 €
		120 m	10086	656,00 €
150 m	10110	747,00 €		

Artículo	Art. nº	P.V.R.
	<p>GF7.5 Guía de fibra de vidrio de recambio Ø 7.5 mm, con juntas finales rosca RTG de Ø 12 mm</p> <p>40 m 50 m 60 m 80 m 100 m 120 m</p>	<p>20368 130,00 € 20369 146,00 € 20370 166,00 € 20371 207,00 € 20372 244,00 € 20414 281,00 €</p>
	<p>GF9 Guía de fibra de vidrio de recambio Ø 9 mm, con juntas finales rosca RTG de Ø 12 mm</p> <p>40 m 50 m 60 m 80 m 100 m 120 m 150 m</p>	<p>20373 144,00 € 20374 171,00 € 20375 199,00 € 20376 247,00 € 20377 309,00 € 20378 350,00 € 20562 416,00 €</p>
 <p>Sección transversal</p>  <p>Incluye rosca de conexión para cabezal 'Punta flexible' o para malla tiracables pequeña</p>	<p>Rueda Ø 50 mm</p> <p>acero inoxidable / aluminio rosca RTG de Ø 12 mm incluye conector</p>	<p>20382 40,20 €</p>
 <p>Sección transversal</p>  <p>Incluye rosca de conexión para cabezal 'Punta flexible' o para malla tiracables pequeña</p>	<p>Grillete</p> <p>acero inoxidable, acier galvanisé rosca RTG de Ø 12 mm incluye conector</p>	<p>20383 27,80 €</p>
 <p>Sección transversal</p>  <p>Incluye rosca de conexión para cabezal 'Punta flexible' o para malla tiracables pequeña</p>	<p>Punta de inicio Ø 30 mm</p> <p>acero inoxidable, rosca RTG de Ø 12 mm incluye conector</p>	<p>20404 25,80 €</p>
 <p>Sección transversal</p>  <p>Incluye rosca de conexión para cabezal 'Punta flexible' o para malla tiracables pequeña</p>	<p>Punta de inicio Ø 20 mm</p> <p>acero inoxidable, rosca RTG de Ø 12 mm incluye conector</p>	<p>20409 23,70 €</p>
 	<p>Conector giratorio</p> <p>acero inoxidable, rosca RTG de Ø 12 mm</p>	<p>20387 36,10 €</p>
	<p>Contador de metros</p> <p>para carro de acero Ø 730 mm incluye set de montaje</p>	<p>20461 109,00 €</p>
	<p>Set de ruedas de recambio (4 ruedas)</p> <p>para carro Ø 730 mm y 1000 mm incluye set de fijación</p>	<p>20646 31,90 €</p>
 <p>Manual de reparaciones, www.runpotec.com</p> 	<p>GF7.5 /GF9 kit de reparación</p> <p>1 x pegamento especial con 2 comp. 2 x juntas finales, RTG Ø 12 mm 1 x conector para Ø 7,5 mm para Ø 9 mm</p>	<p>20384 47,40 € 20385 53,00 €</p>

Los precios son sin IVA y sin gastos de envío. Toda la información sobre precios se presenta como recomendación y en ningún caso es vinculante. Precios válidos a partir de 2024 hasta nuevo cambio de tarifas. Todas las imágenes son meros ejemplos de producto. Todos los derechos de error de transcripción e impresión reservados.

* IVA no incluido

Artículo	Art. nº	P.V.R.
 	<p>GF7.5 /GF9 Punta final acero inoxidable, rosca RTG de Ø 12 mm para Ø 7,5 mm para Ø 9 mm</p>	<p>20381 10,30 € 20379 10,30 €</p>
 	<p>GF7.5 /GF9 Conector (manguito) acero inoxidable para Ø 7,5 mm para Ø 9 mm</p>	<p>20380 14,40 € 20412 14,40 €</p>
 	<p>Set de conectores ciegos acero inoxidable, rosca RTG de Ø 12 mm Set de 3 unidades</p>	<p>20443 6,00 €</p>
	<p>Pegamento especial de 2 componentes 24 ml</p>	<p>30067 20,60 €</p>
	<p>GF7.5 /GF9 Carro de acero para Ø 7,5 mm y 9 mm incl. doble sistema de salida y contador de metros KTL / carrete de acero con recubrimiento en polvo con ruedas, Ø 730 mm</p>	<p>20405 330,00 €</p>
  <p data-bbox="191 1207 735 1230">Información: Consulta todas las mallas tiracables en la p. 33</p>	<p>Malla tiracables con base giratoria acero inoxidable, rosca RTG de Ø 6 mm Ø 9 – 15 mm Ø 15 – 19 mm Ø 19 – 25 mm Ø 25 – 31 mm</p>	<p>20266 41,20 € 20267 43,30 € 20268 44,30 € 20269 46,40 €</p>
 <p data-bbox="191 1402 735 1425">Información: Varillas flexibles con funda. Ver página 42</p>	<p>Varillas flexibles con funda - 13 piezas Guías de basalto, recubrimiento de plástico, práctica funda de almacenamiento</p>	<p>20442 102,00 €</p>
 <div data-bbox="578 1487 735 1533" style="border: 1px solid red; padding: 2px; display: inline-block;"> NO INFLAMABLES </div> <div data-bbox="578 1632 735 1701" style="border: 1px solid gray; padding: 2px; display: inline-block;"> Consejo: Pregunta por los precios de los contenedores. </div>	<p>Lubricantes de cables ESPRAY 400 ml ESPUMA 400 ml (con tubo rociador plegable) No inflamables GEL 1000 g GEL 250 g</p>	<p>20523 8,20 € 20522 7,10 € 30064 8,90 € 30467 4,40 €</p>
	<p>Lubricantes de cables LÍQUIDO 1000 ml</p>	<p>30063 7,40 €</p>

RUNPOTEC cámara compatible

RC2 Cámara de inspección – también es compatible con varilla de fibra de vidrio Ø 7,5 mm, Ø 9 mm, Ø 11 mm y Ø 15 mm. Esto permite el acoplamiento de rosca RTG Ø 12 mm a rosca RTG Ø 6 mm. Ver página 18.

GF11 Guía de fibra de vidrio de Ø 11 mm



- Asa de sujeción y transporte ergonómica
- Freno de salida automático
- Freno de bloqueo lateral
- Contador mecánico con ruleta endurecida
- Salida rápida con ruedas con cojinetes
- Carro portátil KTL / recubrimiento en polvo
- 2 pernos roscados (para ruedas o puntas)



Inicio: Grillete, acero inoxidable, rosca RTG Ø 12 mm, enroscada a la guía



Fin: Punta final, acero inoxidable, rosca RTG Ø 12 mm

Doble sistema de salida de guía (salida rápida y salida controlada)

Mecanismo de salida controlada

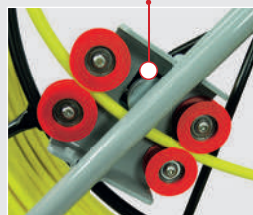

Mecanismo de salida automática



Contador mecánico con ruleta endurecida

Contador totalizador de 6 dígitos con metros y pantalla de 10 cm



Opción adicional: sondas guía adaptables

Set de sondas guía de 13 piezas. Ver página 42

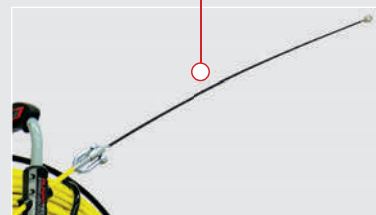











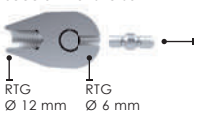

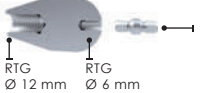

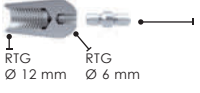



Barra	Rec. Ø de tubo	Radio de curva	Barra radio de curva	Tensión de carga	Tensión total de carga
Ø					
11 mm	80 - 250 mm	770 mm	210 mm	6200 kg	580 kg

Artículo	Longitud	Art. nº	P.V.R.
<p>GF11 Guía de fibra de vidrio de Ø 11 mm con ruedas, Ø 1000 mm</p> <ul style="list-style-type: none"> Contador mecánico con ruleta endurecida Freno lateral de bloqueo y doble sistema de salida Punta de guía con grillete Robusto KTL / carrete de acero con recubrimiento en polvo Dimensiones: L 1130 mm, Ancho 570 mm, Alto 1200 mm	100 m	10092	758,00 €
	120 m	10093	831,00 €
	150 m	10094	936,00 €
	200 m	10095	1118,00 €
	250 m	10096	1306,00 €
	300 m	10097	1410,00 €
<p>GF11 Guía de fibra de vidrio de recambio Ø 11 mm con juntas finales</p> rosca RUNPOTEC RTG de Ø 12 mm Dimensiones: Ø 1060 mm, Alto 245 mm	100 m	20386	523,00 €
	120 m	20417	535,00 €
	150 m	20418	665,00 €
	200 m	20419	832,00 €
	250 m	20420	983,00 €
	300 m	20421	1144,00 €

Los precios son sin IVA y sin gastos de envío. Toda la información sobre precios se presenta como recomendación y en ningún caso es vinculante. Precios válidos a partir de 2024 hasta nuevo cambio de tarifas. Todas las imágenes son meros ejemplos de producto. Todos los derechos de error de transcripción e impresión reservados.

* IVA no incluido

Artículo	Art. nº	P.V.R.
 <p>Sección transversal</p>  <p>Incluye rosca de conexión para cabezal 'Punta flexible' o para malla tiracables pequeña</p> <p>RTG Ø 12 mm RTG Ø 6 mm</p>	20382	40,20 €
 <p>Sección transversal</p>  <p>Incluye rosca de conexión para cabezal 'Punta flexible' o para malla tiracables pequeña</p> <p>RTG Ø 12 mm RTG Ø 6 mm</p>	20383	27,80 €
 <p>Sección transversal</p>  <p>Incluye rosca de conexión para cabezal 'Punta flexible' o para malla tiracables pequeña</p> <p>RTG Ø 12 mm RTG Ø 6 mm</p>	20404	25,80 €
 <p>Sección transversal</p>  <p>Incluye rosca de conexión para cabezal 'Punta flexible' o para malla tiracables pequeña</p> <p>RTG Ø 12 mm RTG Ø 6 mm</p>	20409	23,70 €
 	20387	36,10 €
	20462	115,00 €
	20646	31,90 €
 <p>Manual de reparaciones, www.runpotec.com</p>	20424	61,00 €
 	20422	12,40 €
 	20423	17,50 €
 	20443	6,00 €
	30067	20,60 €
	20416	411,00 €

Information



Consulta todas las mallas tiracables en la página 33.

GF15 Guía de fibra de vidrio de Ø 15 mm



KG
690

Cesta carrete -
KTL / recubrimiento en polvo

Freno de bloqueo lateral

Contador mecánico
con ruleta endurecida

Salida con ruedas
con cojinetes

Carro portátil

2 pernos roscados
(para ruedas o puntas)



Inicio: Grillete, acero inoxidable,
rosca RTG Ø 12 mm,
enroscada a la guía



Fin: Punta final, acero inoxidable,
rosca RTG Ø 12 mm

Contador de metros mit gehärtetem Rändelrad

Contador totalizador de 6 dígitos con metros y pantalla de 10 cm



Sistema de salida con ruedas y freno de bloqueo

Salida con ruedas con cojinetes





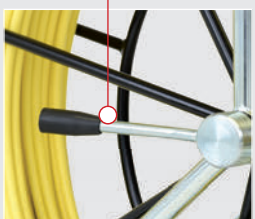



Freno de bloqueo lateral

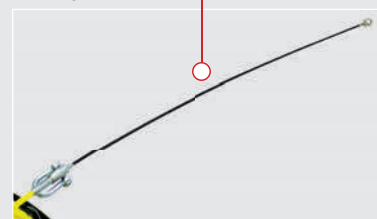

Opción adicional: sondas guía adaptables

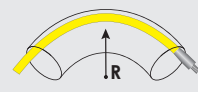
Set de sondas guía de 13 piezas. Ver página 42













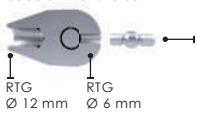



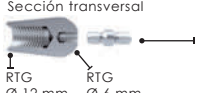



Barra	Rec. Ø de tubo	Radio de curva	Barra radio de curva	Tensión de carga	Tensión total de carga
Ø					
15 mm	180 - 450 mm	1200 mm	800 mm	14500 kg	690 kg

Artículo	Longitud	Art. nº	P.V.R.
 <p>GF15 Guía de fibra de vidrio de Ø 15 mm con ruedas, Ø 1400 mm</p> <ul style="list-style-type: none"> Contador mecánico con ruleta endurecida Sistema de salida con ruedas y freno de bloqueo Punta de guía con grillete Robusto carro de acero - galvanizado <p>Dimensiones: L 1558 mm, Ancho 628 mm, Alto 1593 mm</p>	150 m	10099	2547,00 €
	200 m	10100	2808,00 €
	250 m	10101	3093,00 €
	300 m	10102	3354,00 €
	350 m	10103	3639,00 €
	400 m	10104	3933,00 €
 <p>GF15 Guía de fibra de vidrio de recambio Ø 15 mm con juntas finales</p> <p>rosca RUNPOTEC RTG de Ø 12 mm</p> <p>Dimensiones: Ø 1470 mm, Alto 334 mm</p>	150 m	20491	1029,00 €
	200 m	20492	1272,00 €
	250 m	20493	1545,00 €
	300 m	20494	1815,00 €
	350 m	20495	2081,00 €
	400 m	20496	2394,00 €

Los precios son sin IVA y sin gastos de envío. Toda la información sobre precios se presenta como recomendación y en ningún caso es vinculante. Precios válidos a partir de 2024 hasta nuevo cambio de tarifas. Todas las imágenes son meros ejemplos de producto. Todos los derechos de error de transcripción e impresión reservados.

* IVA no incluido

Artículo	Art. nº	P.V.R.
 <p>Sección transversal</p>  <p>Incluye rosca de conexión para cabezal 'Punta flexible' o para malla tiracables pequeña</p> <p>RTG Ø 12 mm RTG Ø 6 mm</p>	20382	40,20 €
 <p>Sección transversal</p>  <p>Incluye rosca de conexión para cabezal 'Punta flexible' o para malla tiracables pequeña</p> <p>RTG Ø 12 mm RTG Ø 6 mm</p>	20383	27,80 €
 <p>Sección transversal</p>  <p>Incluye rosca de conexión para cabezal 'Punta flexible' o para malla tiracables pequeña</p> <p>RTG Ø 12 mm RTG Ø 6 mm</p>	20404	25,80 €
 <p>Sección transversal</p>  <p>Incluye rosca de conexión para cabezal 'Punta flexible' o para malla tiracables pequeña</p> <p>RTG Ø 12 mm RTG Ø 6 mm</p>	20409	23,70 €
 	20387	36,10 €
  <p>Manual de reparaciones, www.runpotec.com</p>	20489	177,00 €
 	20490	57,00 €
 	20498	58,00 €
	30067	20,60 €
	20497	1639,00 €
 <p>Información: Varillas flexibles con funda. Ver página 42</p>	20442	102,00 €

Information



Consulta todas las mallas tiracables en la página 33.

CW 800 E Cabrestante para tracción horizontal



CW 800 E

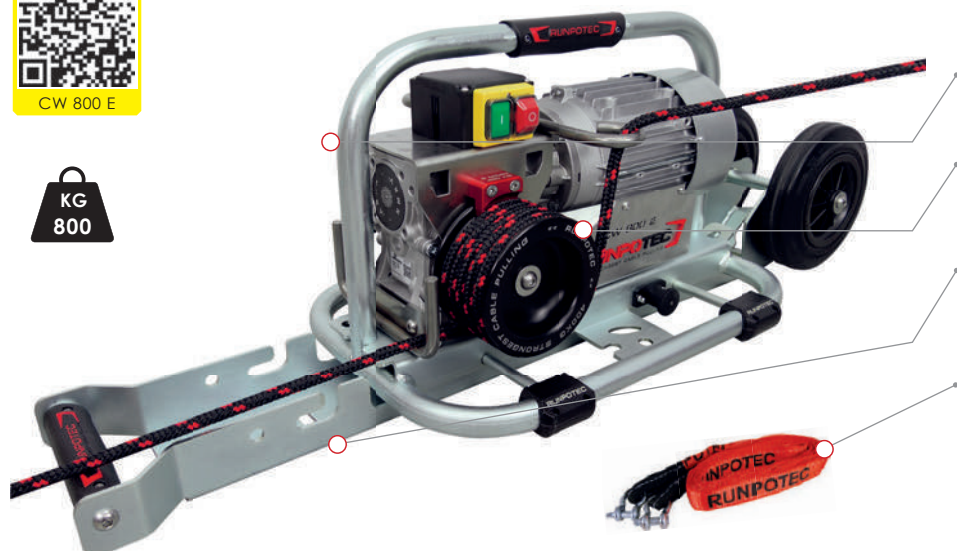

EXTRA FUERTE, hace la fuerza de tensión de 8 a 10 personas

Rodillo de cable (cabrestante) Ø 55 mm, 4 m/min., máx. 800 kg

Rodillo de cable (cabrestante) Ø 110 mm, 8 m/min., máx. 400 kg

Carro con carril de montaje con 2 ruedas y muchas opciones de montaje

Correa de sujeción de 3 metros con trabillas con 2 grilletes

OFERTA ESPECIAL

CW800E + 1x malla tiracable + 1x rodillos guía de cable – plano gratis! Ver página 60.

Ideal para tirar de uno o de varios cables horizontalmente. Ahorra el trabajo de varias personas ya que el cabrestante puede ser operado por una sola persona. La fuerza de tracción está en 4 m/min. | máx. 800 kg u 8 m/min. | máx. 400 kg. El cabrestante puede ser fijado a través de los orificios de montaje, o se puede anclar a objetos sólidos utilizando la correa adjunta. El carril de montaje es otra opción de sujeción muy conveniente, así como la pieza de acople especial ya que ofrecen múltiples opciones de enganche. También es posible montar el riel vertical u horizontalmente para permitir que el cabrestante CW 800 E se suspenda con facilidad y se sujete mediante los dos pernos de fijación.

Aviso de seguridad: No es adecuado para tirar del cable vertical, no debe usarse para soportar / levantar cargas o personas.

Artículo	Art. nº	P.V.R.
<p>CW 800 E Cabrestante para tracción horizontal de cables incl. carril de montaje en acero y 3 m correa peso total: 41,5 kg Voltaje de conexión: 230 V 50 Hz Potencia del motor: 0,75 KWh 5,1 A Dimensiones: L 990 mm, Ancho 375 mm, Alto 360 mm</p>	10138	2368,00 €
<p>CW 800 E Cabrestante para tracción horizontal de cables, peso total: 41,5 kg Voltaje de conexión: 230 V 50 Hz Potencia del motor: 0,75 KWh 5,1 A Dimensiones: L 510 mm, Ancho 375 mm, Alto 350 mm</p>	10148	2270,00 €
<p>Carril de montaje en carro de acero para CW 800 E cabrestante Fácil de transportar gracias a las ruedas y al asa de transporte ergonómica, acero galvanizado</p>	20622	143,00 €
<p>Cabezal de cabrestante pieza de recambio para el CW 800 E cabrestante Diámetro Ø 55 mm – carga de tracción 800 kg Diámetro Ø 110 mm – carga de tracción 400 kg</p>	20658 20657	162,00 € 196,00 €
<p>Juego de mandíbulas para guía de cuerda pieza de recambio para el CW 800 E cabrestante Ø 55 mm / Ø 110 mm</p>	20683	114,00 €

Los precios son sin IVA y sin gastos de envío. Toda la información sobre precios se presenta como recomendación y en ningún caso es vinculante. Precios válidos a partir de 2024 hasta nuevo cambio de tarifas. Todas las imágenes son meros ejemplos de producto. Todos los derechos de error de transcripción e impresión reservados.

* IVA no incluido

El CW 800 E cabrestante portátil de se puede acoplar de diferentes formas:

La estructura se puede atornillar al suelo **1**, o fijar con una correa y los accesorios adecuados a través del agujero de fijación **2** anclado a un objeto sólido (por ejemplo, un árbol). También se puede fijar la carcasa en el carro riel de **3** mediante pernos de bloqueo **4**. El propio carro puede atornillarse y colgarse directamente en un enganche de remolque **5** o fijarse con una correa a través del agujero de fijación a un objeto fijo.

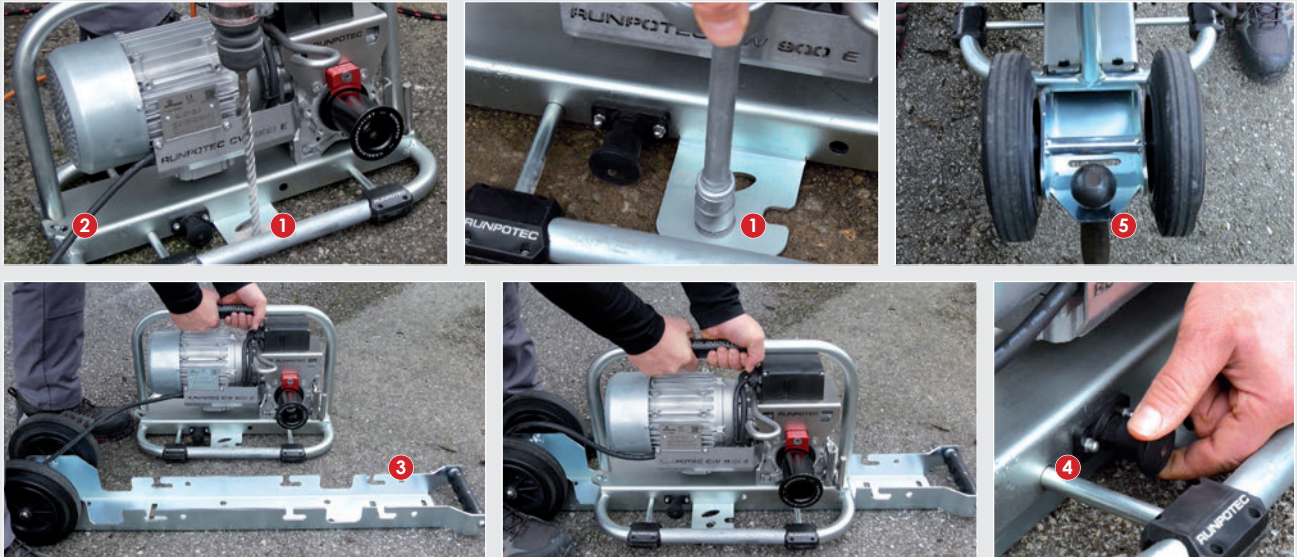

Instrucciones de uso del CW 800 E cabrestante de:

El cable a estirar está agarrado, preferiblemente a través de un anclaje de conexión con giro, a la cuerda de tracción.



La cuerda de remolque se mete dentro del pasador de cable **6** y se enrolla al menos 3 veces alrededor del rodillo de tracción (**7** o **8**). Luego se mete por el aro del cable **9**. Mantenga la cuerda de remolque tirante, para que no se enrede.



El operador debe colocarse al lado del cabrestante a una distancia de seguridad suficiente y tirar de la cuerda con poco esfuerzo en un ángulo de 90 ° con respecto a la dirección de tracción. El esfuerzo necesario es solo el que hace mover el rodillo progresivamente. ¡Más esfuerzo no significa un aumento de la fuerza de arrastre del cabrestante!



CUERDA DE TRACCIÓN DE POLIÉSTER con carro



El cable de tracción de poliéster de Ø 10 mm y Ø 12 mm es adecuado para la tracción de cable horizontal con el cabrestante CW 800 E. Para la tracción horizontal del cable, se recomienda el uso de la conexión giratoria con compensación de torsión, reduce la resistencia por fricción. El carrete permite el enrollado y desenrollado controlado de la cuerda.

aviso de seguridad: No es adecuado para tirar del cable vertical, no debe usarse para soportar / levantar cargas o personas. *El cable de tracción de poliéster de Ø 8 mm no es adecuado para tirar del cable con el cabrestante CW 800 E.

Artículo	Cuerda de tracción de poliéster con carro	Cuerda Ø	Tensión de carga	Longitud	Carro Ø ext.	Carro Ø int.	Art. nº	P.V.R.
	Carro con freno de bloqueo, lazos empalmados al principio y al final de la cuerda	* 8 mm	1100 kg	120 m	514 mm	70 mm	10169	380,00 €
		10 mm	1640 kg	120 m	514 mm	70 mm	10167	428,00 €
				200 m	770 mm	98 mm	10168	582,00 €
		12 mm	2180 kg	150 m	770 mm	98 mm	10120	606,00 €
				200 m	770 mm	98 mm	10121	677,00 €
				300 m	770 mm	192 mm	10122	821,00 €
		350 m	770 mm	192 mm	10123	916,00 €		

Artículo	Cuerda des tracción de poliéster en bobina	Cuerda Ø	Tensión de carga	Longitud	Cesta carrete Ø	Alto bobina	Art. nº	P.V.R.
	Lazos empalmados al principio y al final de la cuerda	* 8 mm	1100 kg	120 m	230 mm	217 mm	20621	131,00 €
		10 mm	1640 kg	120 m	250 mm	300 mm	20619	178,00 €
				200 m	300 mm	300 mm	20620	262,00 €
		12 mm	2180 kg	150 m	300 mm	345 mm	20615	272,00 €
				200 m	350 mm	330 mm	20616	356,00 €
				300 m	400 mm	380 mm	20617	510,00 €
		350 m	400 mm	430 mm	20618	595,00 €		

Artículo	Carro cuerda 514	Carro Ø ext.	Carro Ø interior	Art. nº	P.V.R.
	Carro cuerda 514	514 mm	70 mm	20527	259,00 €
	Carro cuerda 770	770 mm	98 mm	20526	335,00 €
	Carro cuerda 770	770 mm	192 mm	20525	340,00 €

Artículo	Malla tiracables con lazo	Longitud de malla	Tensión de carga	Ø	Art. nº	P.V.R.
	Combinación óptima: cuerda des tracción de poliéster – anclaje conector – malla tiracables	600 mm	1019 kg	Ø 10 – 15 mm	20661	41,20 €
		600 mm	2080 kg	Ø 15 – 20 mm	20662	43,30 €
		600 mm	2080 kg	Ø 20 – 25 mm	20663	44,30 €
		1000 mm	2080 kg	Ø 25 – 30 mm	20664	48,40 €
		1250 mm	3059 kg	Ø 30 – 40 mm	20665	55,00 €
		1250 mm	4078 kg	Ø 40 – 50 mm	20666	60,00 €
		1500 mm	4996 kg	Ø 50 – 60 mm	20667	70,00 €
		1500 mm	4996 kg	Ø 60 – 70 mm	20668	82,00 €
		1500 mm	4996 kg	Ø 70 – 85 mm	20669	96,00 €
		1500 mm	5812 kg	Ø 85 – 100 mm	20670	109,00 €

ACCESORIOS – Óptimo en combinación con cuerda de poliéster, malla tiracables y CW 800 E cabrestante

Artículo	Anclaje conector con base giratoria Ø 30 mm L 144 mm, acero inox	Art. nº	Rec. trade price
		10176	196,00 €

Los precios son sin IVA y sin gastos de envío. Toda la información sobre precios se presenta como recomendación y en ningún caso es vinculante. Precios válidos a partir de 2024 hasta nuevo cambio de tarifas. Todas las imágenes son meros ejemplos de producto. Todos los derechos de error de transcripción e impresión reservados.

* IVA no incluido

RODILLOS GUÍA DE CABLE

VIDEO

Rodillos guía de cable

Los **rodillos guía de cable** se pueden utilizar para ejes, bandejas de cables, columnas y similares para tirar suavemente de los cables en las esquinas con la menor resistencia posible. Las ruedas para cargas pesadas de aluminio de alta calidad con rodamientos de bolas y la estructura estable de acero con recubrimiento en polvo garantizan una larga vida útil.

0 grados

60 grados

90 grados

120 grados

180 grados

Artículo	Art. nº	P.V.R.
	<p>Rodillos guía de cable – de cadena 3 rodillos De aplicación universal para pozos, recorridos de cables, pilares, etc., capacidad de carga 4.500 kg rodillos Ø 130 mm, máx. del cable: Ø 100 mm</p>	<p>10166 241,00 €</p>
	<p>Rodillos guía de cable – de cadena 4 rodillos Descripción ver 3 rodillos</p>	<p>10199 321,00 €</p>
	<p>Rodillos guía de cable – de cadena 5 rodillos Descripción ver 3 rodillos</p>	<p>10200 402,00 €</p>
	<p>Rodillos guía de cable – de cadena 6 rodillos Descripción ver 3 rodillos</p>	<p>10201 481,00 €</p>
<div style="margin-left: 20px;"> </div>	<p>Rodillos guía de cable – plano para entradas o salidas de huecos, capacidad de carga 4.500 kg rodillos Ø 130 mm, máx. del cable: Ø 100 mm</p>	<p>10157 82,00 €</p>
<div style="margin-left: 20px;"> </div>	<p>Rodillos guía de cable – de esquina interior para pozos, escaleras o arquetas, capacidad de carga 4.500 kg rodillos Ø 130 mm, máx. del cable: Ø 100 mm</p>	<p>10156 82,00 €</p>
<div style="margin-left: 20px;"> </div>	<p>Rodillos guía de cable 90 grados para esquinas y bordes, capacidad de carga 4.500 kg rodillos Ø 130 mm, máx. del cable: Ø 100 mm Rodillos de aluminio para cargas pesadas</p>	<p>10153 157,00 €</p>
<div style="margin-left: 20px;"> </div>	<p>Rodillos guía de cable 90 grados 3 R para esquinas y bordes, capacidad de carga 2.500 kg rodillos Ø 130 mm, máx. del cable: Ø 100 mm Rodillos de aluminio para cargas pesadas</p>	<p>10189 247,00 €</p>

MALETÍN RUNPOTEC

W-BOXX® | Sortimo® COMPATIBLE

Apilable con sistema de clic



Maletín Systemkoffer con inserto de caja, UNIVERSAL, RC2 cámara de inspección, RT 2008 y RM35. Perfecto para almacenar y transportar los productos RUNPOTEC mencionados anteriormente. El sistema de clic fijador ágil y rápido, permite conectar las cajas entre sí sin esfuerzo y desconectarse nuevamente con solo presionar un botón. Las cajas apiladas encajan perfectamente (Ver fotos). El maletín W-BOXX se integra perfectamente con el sistema universal Sortimo. El W-BOXX es de alta calidad y muy ligero, hecho de plástico PP, resistente a los golpes y a prueba de salpicaduras.

Maletín UNIVERSAL



Símbolo foto sin contenido

Maletín para RC2 cámara de inspección



Símbolo foto sin contenido

Maletín para RT 2008



Símbolo foto sin contenido

Maletín para RM 35



Símbolo foto sin contenido

Artículo	Art. nº	P.V.R.
<p>Maletín RUNPOTEC con interior adaptado a la RT 2008</p>	20611	56,00 €
<p>Maletín RUNPOTEC con interior adaptado a la RC2 cámara de inspección</p>	20612	56,00 €
<p>Maletín RUNPOTEC UNIVERSAL Para XB 300 + Mandril multifunción + RUNPO 5</p>	20613	56,00 €
<p>Maletín RUNPOTEC con interior adaptado a la RM 35 para RM 35 incl. Accesorios</p>	20708	56,00 €

Los precios son sin IVA y sin gastos de envío. Toda la información sobre precios se presenta como recomendación y en ningún caso es vinculante. Precios válidos a partir de 2024 hasta nuevo cambio de tarifas. Todas las imágenes son meros ejemplos de producto. Todos los derechos de error de transcripción e impresión reservados.

* IVA no incluido

RM 80 Medidor láser a distancia



POTENTE LÁSER
hasta 80 m



Láser frontal



Correa de mano



Funda protectora





Especificaciones técnicas

Rango de mediciones	0,05 m – 80 m	Ratio IP	IP 54
Desvío de mediciones	± 1,5 mm auf 80m	Rayo láser	620 – 690 nm, < 1mW
Tipo de láser	II	Dimensiones (mm)	121 x 45 x 25
Sensor de inclinación	360°	Batería	AAA 2 x 1,5 V
Precisión del sensor de inclinación	± 0,3 ° *	Duración de la batería	hasta 5000 mediciones

* Este es el valor típico. Dependiendo del entorno, la desviación puede elevarse ligeramente

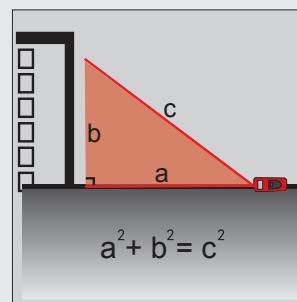
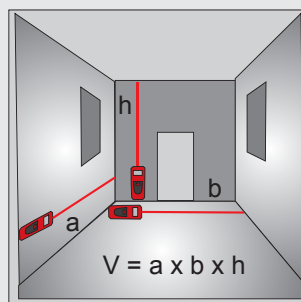
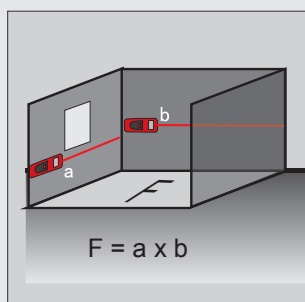
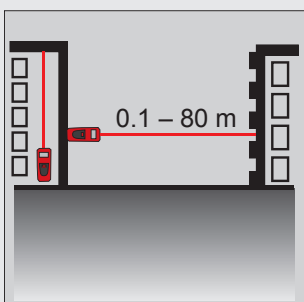
Ejemplos de medición



Artículo		Art. nº	P.V.R.
	<p>Medidor láser a distancia RM80</p> <ul style="list-style-type: none"> • Mide hasta 80 m de distancia • Incluye indicador de ángulo e inclinación • Funciones de cálculo extra • Historial de mediciones almacenadas (hasta 99 mediciones) • Incluye funda protectora y correa de mano 	10108	118,00€

GUÍA PASACABLES METÁLICA con ojal extragrande

Inicio: Cabeza de ojal Ø 6 mm, prensada a la guía

Fin: Cabeza de ojal Ø 6 mm, prensada a la guía

Triple cubierta de acero

Barra	Rec. Ø de tubo	Radio de curva	Tensión de carga - fin	Tensión total de carga - inicio
Ø				
4 mm	16 - 32 mm	25 mm	120 Kg	120 Kg

Artículo	Longitud	Art. nº	P.V.R.
<p>Guía pasacables metálica Ø 4 mm con ojal extragrande Tensión total de carga: 120 kg</p>	10 m	30010	14,40 €
	15 m	30011	21,60 €
	20 m	30012	26,80 €
	25 m	30013	33,00 €
	30 m	30014	40,20 €

GUÍA PASACABLES DE NYLON

Inicio: Punta de inicio con ojal incorporado Ø 6 mm, prensada a la guía

Fin: Cabeza de ojal Ø 6 mm, prensada a la guía

Barra	Rec. Ø de tubo	Radio de curva	Tensión de carga - fin	Tensión total de carga - inicio
Ø				
4 mm	16 - 25 mm	25 mm	110 Kg	110 Kg

Artículo	Longitud	Art. nº	P.V.R.
<p>Guía pasacables de nylon Ø 4 mm Tensión total de carga: 110 kg</p>	5 m	20060	7,80 €
	10 m	20061	9,30 €
	15 m	20062	11,30 €
	20 m	20063	12,40 €
	25 m	20064	14,40 €
	30 m	20065	15,50 €

Los precios son sin IVA y sin gastos de envío. Toda la información sobre precios se presenta como recomendación y en ningún caso es vinculante. Precios válidos a partir de 2024 hasta nuevo cambio de tarifas. Todas las imágenes son meros ejemplos de producto. Todos los derechos de error de transcripción e impresión reservados.

* IVA no incluido

RUNPOTEC

STRONGEST CABLE PULLING TOOLS

Página	EAN-Code	Art. nº	P.V.R.
30	9120045476163	10000	308,00 €
22	9120045472806	10013	140,00 €
22	9120045472813	10014	162,00 €
24	9120045473094	10016	119,00 €
24	9120045473100	10020	139,00 €
25	9120045473186	10042	24,70 €
25	9120045473179	10043	19,00 €
25	9120045473162	10044	20,00 €
25	9120045473155	10045	20,00 €
36	9120045473520	10047	341,00 €
36	9120045473537	10048	269,00 €
36	9120045473544	10050	396,00 €
36	9120045473551	10051	325,00 €
36	9120045473568	10052	260,00 €
36	9120045473575	10054	192,00 €
36	9120045473582	10055	287,00 €
36	9120045473599	10056	218,00 €
36	9120045473605	10057	315,00 €
34	9120045473612	10058	244,00 €
39	9120045473629	10059	321,00 €
39	9120045473636	10060	265,00 €
39	9120045473643	10061	349,00 €
39	9120045473650	10062	293,00 €
39	9120045473667	10063	381,00 €
39	9120045473674	10064	325,00 €
39	9120045473681	10065	448,00 €
39	9120045473704	10066	390,00 €
43	9120045473858	10076	455,00 €
43	9120045473865	10077	477,00 €
43	9120045473872	10078	497,00 €
43	9120045473889	10079	539,00 €
43	9120045473896	10080	576,00 €
43	9120045473902	10081	458,00 €
43	9120045473919	10082	489,00 €
43	9120045473926	10083	519,00 €
43	9120045473933	10084	576,00 €
43	9120045473940	10085	624,00 €
43	9120045473957	10086	656,00 €
43	9120045474428	10091	610,00 €
46	9120045474480	10092	758,00 €
46	9120045474497	10093	831,00 €
46	9120045474503	10094	936,00 €
46	9120045474510	10095	1 118,00 €
46	9120045474527	10096	1 306,00 €
46	9120045474534	10097	1 410,00 €
48	9120045474749	10099	2 547,00 €

Página	EAN-Code	Art. nº	P.V.R.
48	9120045474756	10100	2 808,00 €
48	9120045474763	10101	3 093,00 €
48	9120045474770	10102	3 354,00 €
48	9120045474787	10103	3 639,00 €
48	9120045474794	10104	3 933,00 €
55	9120045474893	10108	118,00 €
43	9120045475210	10110	747,00 €
52	9120045475364	10120	606,00 €
52	9120045475371	10121	677,00 €
52	9120045475388	10122	821,00 €
52	9120045475395	10123	916,00 €
13	9120045475647	10134	199,00 €
13	9120045475654	10135	230,00 €
3,10	9120045475616	10136	234,00 €
8	9120045475623	10137	114,40 €
50	9120045475630	10138	2 368,00 €
18	9120045475555	10139	524,00 €
18	9120045475562	10140	566,00 €
18	9120045475579	10141	608,00 €
16	9120045475609	10142	864,00 €
14	9120045475708	10147	139,00 €
50	9120045475715	10148	2 270,00 €
53	9120045476361	10153	157,00 €
32	9120045475777	10154	42,20 €
53	9120045476378	10156	82,00 €
53	9120045476385	10157	82,00 €
32	9120045475821	10159	42,20 €
14	9120045476439	10161	2 153,00 €
14	9120045476446	10162	2 688,00 €
14	9120045476453	10163	2 730,00 €
14	9120045476460	10164	2 771,00 €
53	9120045476521	10166	241,00 €
52	9120045475906	10167	428,00 €
52	9120045475913	10168	582,00 €
52	9120045475920	10169	380,00 €
9	9120045476545	10170	195,00 €
9,23	9120045476552	10171	314,00 €
6	9120045476583	10172	349,00 €
9	9120045475685	10174	152,00 €
34,52	9120045475999	10176	196,00 €
7	9120045476910	10184	489,00 €
3,11	9120045477009	10187	310,00 €
53	9120045477047	10189	247,00 €
26	9120045476729	10192	184,00 €
4,26	9120045477122	10193	169,00 €
26	9120045477139	10195	219,00 €

Página	EAN-Code	Art. nº	P.V.R.
26	9120045477146	10196	117,50 €
26	9120045477153	10197	131,00 €
26	9120045477160	10198	156,50 €
53	9120045477214	10199	321,00 €
53	9120045477221	10200	402,00 €
53	9120045477238	10201	481,00 €
22	9120045477573	10202	170,00 €
2,22	9120045477580	10203	189,00 €
28	9120045477511	10207	182,00 €
2,28	9120045477528	10208	167,00 €
28	9120045477535	10209	217,00 €
28	9120045477542	10210	115,50 €
28	9120045477559	10211	129,00 €
28	9120045477566	10212	154,50 €
	9120045476224	11117	186,00 €
23,37	9120045473353	11120	411,00 €
4,19	9120045475586	11137	643,00 €
19,37	9120045476392	11140	789,00 €
	9120045476651	11142	175,00 €
4	9120045476897	11143	390,00 €
63,19	9120045477177	11146	659,00 €
	9120045477443	11147	396,00 €
38	9120045473711	20002	133,00 €
30	9120045472585	20004	183,00 €
30	9120045470161	20010	8,20 €
30	9120045470253	20020	9,30 €
30	9120045470307	20025	9,30 €
30	9120045470376	20032	9,30 €
30	9120045470451	20040	9,30 €
24	9120045473049	20059	21,60 €
56	9120045472523	20060	7,80 €
56	9120045472530	20061	9,30 €
56	9120045472547	20062	11,30 €
56	9120045472554	20063	12,40 €
56	9120045472561	20064	14,40 €
56	9120045472578	20065	15,50 €
27,29	9120045474053	20108	7,20 €
37,40	9120045474077	20116	8,00 €
37,40	9120045474091	20119	8,20 €
25	9120045473209	20238	29,00 €
23	9120045472820	20240	110,00 €
23	9120045472837	20241	126,00 €
23	9120045472844	20242	144,00 €
38	9120045473384	20250	22,70 €
38,40	9120045473391	20251	24,70 €

Página	EAN-Code	Art. nº	P.V.R.
40	9120045473407	20252	40,20 €
30	9120045472868	20253	17,50 €
25	9120045473032	20260	9,30 €
20,25	9120045473018	20261	7,00 €
25	9120045473001	20262	10,30 €
37,40,45	9120045473728	20266	41,20 €
37,40,45	9120045473735	20267	43,30 €
37,40,45	9120045473742	20268	44,30 €
37,40,45	9120045473759	20269	46,40 €
21,23,33	9120045473292	20272	26,80 €
21,23,33	9120045473308	20273	29,90 €
21,23,33	9120045473315	20274	34,00 €
38,41	9120045474350	20278	43,30 €
38,40	9120045473230	20279	18,50 €
38,40	9120045474800	20280	15,50 €
41	9120045473766	20300	171,00 €
37,40	9120045474084	20303	8,20 €
37	9120045473438	20311	82,00 €
37	9120045473445	20312	97,00 €
37	9120045473452	20313	113,00 €
37	9120045473469	20314	131,00 €
37	9120045473476	20315	162,00 €
40	9120045473261	20316	12,40 €
40	9120045473483	20317	106,00 €
40	9120045473490	20318	129,00 €
40	9120045473506	20319	148,00 €
40	9120045473513	20320	188,00 €
40	9120045473414	20321	14,40 €
38	9120045473254	20322	11,30 €
38	9120045473421	20323	14,40 €
30	9120045473780	20333	8,20 €
27,33	9120045474114	20365	18,50 €
27,33	9120045474121	20366	19,60 €
27,33	9120045474138	20367	29,90 €
44	9120045474145	20368	130,00 €
44	9120045474152	20369	146,00 €
44	9120045474169	20370	166,00 €
44	9120045474176	20371	207,00 €
44	9120045474183	20372	244,00 €
44	9120045474190	20373	144,00 €
44	9120045474206	20374	171,00 €
44	9120045474213	20375	199,00 €
44	9120045474220	20376	247,00 €
44	9120045474237	20377	309,00 €
44	9120045474244	20378	350,00 €

Página	EAN-Code	Art. nº	P.V.R.
45	9120045474268	20379	10,30 €
45	9120045474275	20380	14,40 €
45	9120045474282	20381	10,30 €
44,47,49	9120045474299	20382	40,20 €
44,47,49	9120045474305	20383	27,80 €
44	9120045474312	20384	47,40 €
44	9120045474329	20385	53,00 €
46	9120045474541	20386	523,00 €
44,47,49	9120045474336	20387	36,10 €
34	9120045474343	20388	22,70 €
3,12	9120045477719	20401	148,00 €
38	9120045474374	20402	183,00 €
41	9120045474367	20403	231,00 €
44,47,49	9120045474398	20404	25,80 €
45	9120045474404	20405	330,00 €
44,47,49	9120045474411	20409	23,70 €
27	9120045474107	20411	7,20 €
45	9120045474251	20412	14,40 €
44	9120045474442	20414	281,00 €
47	9120045474473	20416	411,00 €
46	9120045474558	20417	535,00 €
46	9120045474565	20418	665,00 €
46	9120045474572	20419	832,00 €
46	9120045474589	20420	983,00 €
46	9120045474596	20421	1 144,00 €
47	9120045474602	20422	12,40 €
47	9120045474985	20423	17,50 €
47	9120045474626	20424	61,00 €
25,38,41	9120045474633	20427	7,10 €
25,38,41	9120045474640	20428	7,10 €
34	9120045474657	20436	64,00 €
34	9120045474664	20437	68,00 €
34	9120045474671	20438	72,00 €
34	9120045474688	20439	81,00 €
34	9120045474695	20440	96,00 €
34	9120045474701	20441	113,00 €
42,45,49	9120045474718	20442	102,00 €
45,47	9120045474725	20443	6,00 €
25	9120045474831	20455	17,50 €
25	9120045474848	20457	12,40 €
20,37,40	9120045474855	20460	29,00 €
44	9120045474879	20461	109,00 €
47	9120045474886	20462	115,00 €
20,24	9120045475081	20468	20,60 €
20,27	9120045475098	20475	23,70 €

Página	EAN-Code	Art. nº	P.V.R.
27	9120045475104	20476	47,40 €
20	9120045475180	20481	69,00 €
20	9120045475197	20483	6,80 €
20	9120045474930	20484	9,60 €
20,24	9120045474947	20485	47,40 €
21,27,38	9120045474954	20487	9,40 €
20	9120045474961	20488	141,00 €
49	9120045474978	20489	177,00 €
49	9120045474992	20490	57,00 €
48	9120045475005	20491	1 029,00 €
48	9120045475012	20492	1 272,00 €
48	9120045475029	20493	1 545,00 €
48	9120045475036	20494	1 815,00 €
48	9120045475043	20495	2 081,00 €
48	9120045475050	20496	2 394,00 €
49	9120045475067	20497	1 639,00 €
49	9120045475203	20498	58,00 €
20	9120045475241	20509	8,00 €
17	9120045475265	20522	7,10 €
17	9120045475272	20523	8,20 €
52	9120045475296	20525	340,00 €
52	9120045475302	20526	335,00 €
52	9120045475319	20527	259,00 €
20	9120045476156	20559	345,00 €
20	9120045476149	20560	300,00 €
44	9120045476194	20562	416,00 €
20	9120045476132	20593	214,00 €
20	9120045476088	20606	22,10 €
20	9120045476064	20607	17,00 €
20	9120045476019	20608	29,90 €
13	9120045475678	20609	29,90 €
13	9120045476095	20610	31,90 €
30,54	9120045476118	20611	56,00 €
20,54	9120045476026	20612	56,00 €
23,54	9120045476002	20613	56,00 €
25	9120045476101	20614	24,70 €
52	9120045475838	20615	272,00 €
52	9120045475845	20616	356,00 €
52	9120045475852	20617	510,00 €
52	9120045475869	20618	595,00 €
52	9120045475876	20619	178,00 €
52	9120045475883	20620	262,00 €
52	9120045475890	20621	131,00 €
50	9120045475722	20622	143,00 €
13	9120045475661	20623	75,00 €

Página	EAN-Code	Art. nº	P.V.R.
32	9120045475739	20624	14,40 €
32	9120045475746	20625	14,90 €
32	9120045475753	20626	15,50 €
32	9120045475760	20627	16,00 €
32	9120045475784	20628	14,40 €
32	9120045475791	20629	14,90 €
32	9120045475807	20630	15,50 €
32	9120045475814	20631	16,00 €
9,10	9120045476071	20632	10,30 €
44,47	9120045476187	20646	31,90 €
50	9120045476613	20657	196,00 €
50	9120045476620	20658	162,00 €
34,52	9120045476248	20661	41,20 €
34,52	9120045476255	20662	43,30 €
34,52	9120045476262	20663	44,30 €
34,52	9120045476279	20664	48,40 €
34,52	9120045476286	20665	55,00 €
34,52	9120045476293	20666	60,00 €
34,52	9120045476309	20667	70,00 €
34,52	9120045476316	20668	82,00 €
34,52	9120045476323	20669	96,00 €
34,52	9120045476330	20670	109,00 €
50	9120045476415	20683	114,00 €
14	9120045476484	20692	519,00 €
14	9120045476491	20693	562,00 €
14	9120045476507	20694	606,00 €
9	9120045476538	20696	55,00 €
7	9120045475326	20706	34,00 €
7	9120045475333	20707	13,40 €
7,54	9120045475340	20708	56,00 €
14	9120045476644	20711	139,00 €
7	9120045476637	20714	39,10 €
7	9120045476705	20738	17,50 €
7	9120045476712	20739	40,20 €
27	9120045477184	20816	46,50 €
27	9120045477191	20817	54,60 €
27	9120045477207	20818	66,00 €
27	9120045477276	20819	36,80 €
27	9120045477269	20824	6,00 €
27	9120045477252	20825	4,20 €
27	9120045477283	20826	30,50 €
27	9120045477290	20829	4,10 €
7	9120045477337	20849	20,50 €
7	9120045477344	20850	22,70 €
7	9120045477351	20851	22,70 €

Página	EAN-Code	Art. nº	P.V.R.
10,11	9120045477405	20881	16,00 €
29	9120045477627	20947	7,90 €
29	9120045477634	20948	8,00 €
29	9120045477641	20949	8,50 €
29	9120045477658	20950	10,90 €
29	9120045477665	20951	19,90 €
29	9120045477610	20952	35,00 €
29	9120045477672	20953	43,00 €
29	9120045477689	20954	55,00 €
29	9120045477733	20955	9,50 €
29	9120045477740	20956	22,00 €
3,12	9120045477726	20957	148,00 €
25	9120045473193	30009	22,70 €
56	9120045471977	30010	14,40 €
56	9120045471984	30011	21,60 €
56	9120045471991	30012	26,80 €
56	9120045472004	30013	33,00 €
56	9120045472011	30014	40,20 €
31	9120045472028	30017	26,80 €
31	9120045472035	30018	35,00 €
31	9120045472042	30019	43,30 €
31	9120045472059	30020	52,00 €
31	9120045472066	30021	56,00 €
21	9120045472073	30027	17,10 €
21	9120045472080	30028	18,40 €
21	9120045472097	30029	22,10 €
21	9120045472103	30030	25,80 €
33	9120045472158	30039	21,60 €
33	9120045472165	30040	23,70 €
33	9120045472172	30041	36,10 €
21	9120045472189	30042	30,50 €
21	9120045472196	30043	35,30 €
29,38,41	9120045472240	30050	8,40 €
31	9120045474466	30054	19,60 €
17	9120045472301	30063	7,40 €
17	9120045472318	30064	8,90 €
38,41,45	9120045472356	30067	20,60 €
29,38,41	9120045472387	30070	6,40 €
23	9120045473841	30146	36,10 €
38,40	9120045473025	30208	4,90 €
25	9120045473124	30210	4,30 €
25	9120045473056	30236	5,50 €
24	9120045472998	30239	20,80 €
17	9120045474862	30467	4,40 €

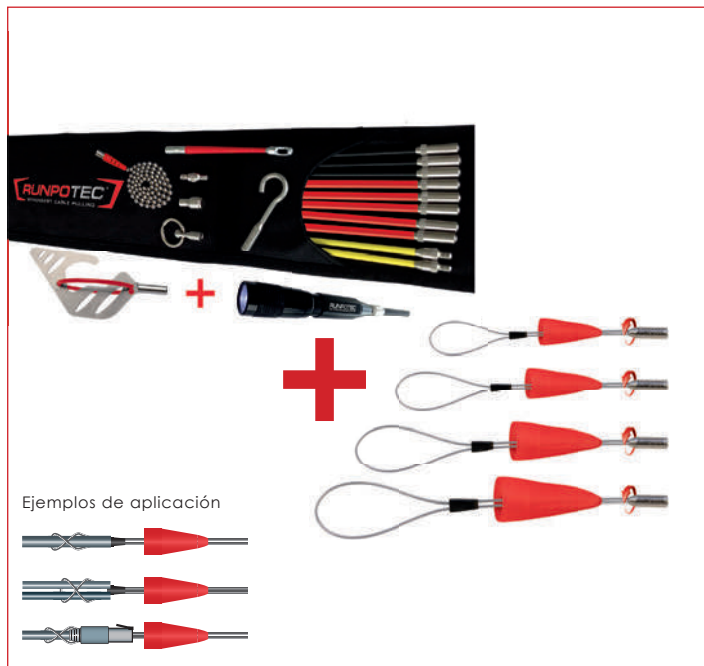

CONTENIDO DE LA PROMOCIÓN

RUNPOSTICKS - paquete confort + Lazo tiracables con rosca RTG 6

- 1 x RUNPOSTICKS - paquete confort - 19 piezas
Campo de aplicación: falsos techos, conductos de cables, paredes huecas, y mucho más.
- 1 x Lazo tiracables con rosca RTG 6 - set de 4 unidades
Área de aplicación óptima: Para tirar de cables prefabricados con enchufes de forma segura.

Ver video del producto para más información.

€ **186,**
más IVA

RUNPOSTICKS - lazo tiracables - oferta
RUNPOTEC Art. nº 11117



CONTENIDO DE LA PROMOCIÓN

RP5 - Ø 5,3 mm – en caja de plástico + Lazo tiracables con gancho

- 1 x RP5 - 30 m incl. 2 x RG7 - Punta de guía con base giratoria
- 1 x Lazo tiracables con gancho - set de 4 unidades
Área de aplicación óptima: Para tirar de cables prefabricados con enchufes de forma segura. Para tubos de a partir de 14 mm de diámetro interior y líneas no guiadas.

Ver video del producto para más información.

VALOR REAL €204,²⁰

€ **175,**
más IVA

RP5 - lazo tiracables - oferta
RUNPOTEC Art. nº 11142

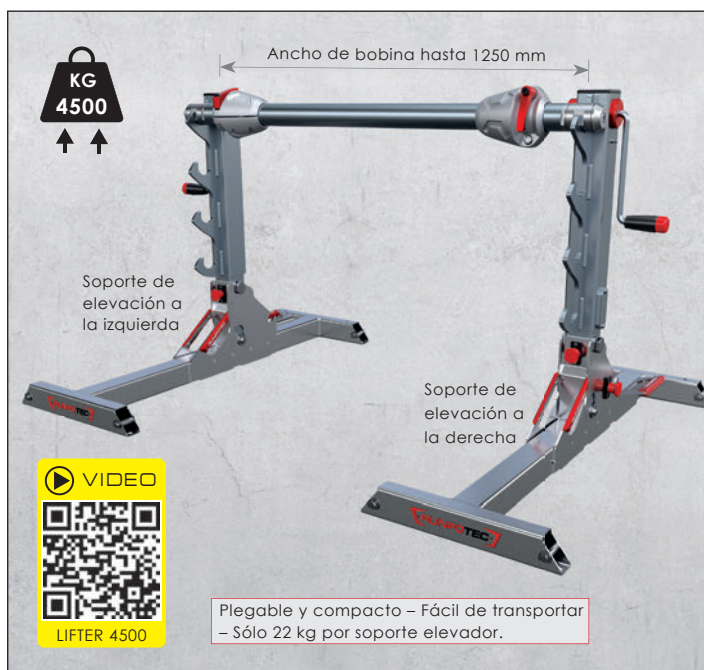

RUNPOLIFTER 4500 - Elevador de bobinas

El RUNPOLIFTER 4500 es un elevador de bobinas de cable plegable para levantar tambores con un diámetro de hasta 1600 mm, un peso máximo de 4.500 kg y ancho máximo de 1250 mm levantar. Ver video del producto para más información.

Alcance de la entrega: 1 x Soporte elevador derecho, 1 x Soporte elevador izquierdo, 1 x Eje para bobinas, 2 x Conos de centrado



Set elevador	Longitud eje	Art. nº	P.V.R.
Lifter 1150	1150 mm	10162	2688,00 €
Lifter 1350	1350 mm	10163	2730,00 €
Lifter 1600	1600 mm	10164	2771,00 €



CONTENIDO DE LA PROMOCIÓN

GF3 Guía de fibra de vidrio Ø 3 mm - 30 m +
RC2 Cámara de inspección - 30 m

- 1 x GF3 - 30 m, con contador de metros digital integrado - m/ft, Herramienta de empuje mecánico de cables, ideal para tubería Ø 10 – 50 mm, Tensión total de carga 130 kg
 - 1 x RC2 Cámara de inspección con cable de 30 m
- Campo de aplicación en combinación con GF3: Inspecciones de tuberías en largas distancias de hasta 50 m desde un diámetro interior de tubería de 14 mm

Ver vídeos de productos para más información.

VALOR REAL € 725,00

€ **659,7**
más IVA

GF3 - 30 m - RC2 - 30 m - oferta
RUNPOTEC Art. nº 11146



CONTENIDO DE LA PROMOCIÓN

GF4.5 Guía de fibra de vidrio Ø 4,5 mm - 50 m +
RC2 Cámara de inspección - 50 m

- 1 x GF4.5 - Guía de fibra de vidrio Ø 4,5 mm - profi set - 50 m
 - Campo de aplicación: Óptimo para tubo Ø 30 - 80 mm
 - 1 x RC2 Cámara de inspección con cable de 50 m
 - Campo de aplicación: Consulte la descripción anterior
- Accesorios incluidos ver página 18

Ver vídeos de productos para más información.

VALOR REAL € 923,00

€ **789,7**
más IVA

GF4.5 - 50 m - RC2 - 50 m - oferta
RUNPOTEC Art. nº 11140



Control de calidad



Los productos Runpotec han sido revisados en diversas etapas para comprobar la

- Resistencia a la rotura
- Calidad del material
- Fatiga del material
- Tensión mecánica
- Capacidad funcional



Los productos RUNPOTEC se fabrican principalmente con acero inoxidable

- Acero inoxidable de alta calidad
- Procesamiento preciso
- Alta capacidad de carga

SUPER POTENTE, hasta un máx. de 800 kg, tiene la fuerza de tracción de aprox. 10 personas



+

GRATIS

¡PROMOCIÓN DISPONIBLE EN TU DISTRIBUIDOR ESPECIALIZADO!
 Comprando **1x cabrestante + 1x cuerda de tracción + 1x anclaje giratorio**, consigues
1x malle tiracable + 1x rodillos guía de cable – plano gratis!

- EL CW 800 E cabrestante incl. carril de montaje del carro y correa para tracción horizontal de cables (230 V / 50 Hz - 0,75 kWh / 5,1 A)
- Cuerda poliester de tiro incl. el carro de acero
- Anclaje giratorio o quitavueltas Ø 30 mm
- Malla tiracables con lazo de malla de alambre doble de acero galvanizado de alta calidad

Puede encontrar más información en www.runpotec.com o en el video del producto.



Rodillos guía de cable



Rodillos guía de cable plano



Rodillos guía de cable 90 grados 3 R



Rodillos guía de cable de esquina interior



Rodillos guía de cable 90 grados



Rodillos guía de cable de cadena 3 a 6 rollos



Rodillos guía de cable

Las ruedas de aluminio de alta resistencia y la estable estructura de acero con recubrimiento en polvo garantizan una larga vida útil, rodillos Ø 130 mm, máx. del cable: Ø 100 mm
 Capacidad de carga 4.500 kg - Art. nº 10166, 10157-156, 10153, 10199-201
 Capacidad de carga 2.500 kg - Art. nº 10189



Rodillos guía de cable	Art. nº	P.V.R.
Plano (para entradas o salidas de huecos)	10157	82,00 €
De esquina interior edge (para pozos, escaleras o arquetas)	10156	82,00 €
90 grados (para esquinas y bordes)	10153	157,00 €
90 grados 3R (para esquinas y bordes)	10189	247,00 €
De cadena 3 rodillos (aplicación universal)	10166	241,00 €
De cadena 4 rodillos (aplicación universal)	10199	321,00 €
De cadena 5 rodillos (aplicación universal)	10200	402,00 €
De cadena 6 rodillos (aplicación universal)	10201	481,00 €



Irlachstrasse 31
 5303 Thalgau / Austria
 Tel.: +43 6235 20335-0
 Fax: +43 6235 20335-35

office@runpotec.com
www.runpotec.com



Suscríbete al boletín



Escanee el código QR, suscríbese y sea informado inmediatamente sobre nuevos productos y promociones.



* IVA no incluido