



RUNPOTEC®

STRONGEST CABLE PULLING TOOLS

CB 260 - Trolley

NUEVO

Accesorios para la caja de cables CB 260



Ejemplo de aplicación:
CB 260 Trolley con CB 260 Cable Boxen



1 x accesorio de carro a la izquierda, 1 x accesorio de carro a la derecha

Aplicación óptima:

Tareas de transporte en el trabajo diario, transporte por escaleras y aplicaciones en entornos de almacén.

€ **99,₰**

CB260 Trolley,
RUNPOTEC Art. nº 21007

RUNPOSTICKS - 35-piezas

NUEVO

Sistema de varilla de empuje



Aplicación óptima:

Falsos techos, conductos para cables, paredes huecas, conductos bajo el suelo, distintos pasos de instalaciones y mucho más.

STATT € 250,00

€ **219,₰**

RUNPOSTICKS - 35-piezas
RUNPOTEC Art. nº 10173

RC3 - Cámara de inspección digital - 15 m



Funcionamiento de la cámara RC3 por red inalámbrica y app RUNPOCAM (opcional).

Cabezal de cámara con cámara frontal y lateral, incluye 8 luces LED - regulables - IP67

Compatible con herramientas de inserción RUNPOTEC



STATT € 350,00

€ **299,₰**

RC3 - Cámara de inspección - 15 m
RUNPOTEC Art. nº 10214



RC2 / RC3 -
Cámara de inspección
COMPATIBLE



PRECIO DE LANZAMIENTO

NUEVO

RUNPOSTICKS – 35-piezas

Sistema de varilla de empuje

- 15 varillas de empuje y 19 accesorios
 - La nueva tecnología de basalto permite radios de curvatura extremos con una alta estabilidad dimensional de las barras.
 - Práctica bolsa de almacenamiento
- Aplicación óptima:** techos suspendidos, conductos para cables, paredes huecas, conductos subterráneos y mucho más.

Ver videos de productos para más información.

STATT € 250,00

€ **219,-**

RUNPOSTICKS – 35-piezas
RUNPOTEC Art. nº 10173



Con tubo de inserción
DM 48, diámetro máx.
del cable Ø 40 mm,
Art. nº: 10220

Con tubo de inserción
DM 89, diámetro máx.
del cable Ø 80 mm,
Art. nº: 10223



Rodillos guía de cable

NUEVO

Rodillos guía de alto rendimiento con rodamientos de bolas integrados, rodillos de aluminio de alta resistencia y marco con recubrimiento de KTL/polvo.

Aplicación óptima: Tendido de cables suave y con ahorro de energía sobre esquinas o bordes.
Capacidad de carga 4.500 kg

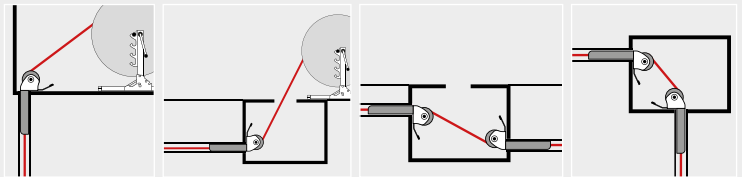

Kabelumlenkrollen	Art-Nr.	empf. VK Preis
mit Einführrohr DM 48	10220	119,00 €
mit Einführrohr DM 60	10221	122,00 €
mit Einführrohr DM 76	10222	126,00 €
mit Einführrohr DM 89	10223	129,00 €

5 + 1 gratis



OFERTA ESPECIAL

CB 260 Cable Box - Desenrollador de cables unipolares - JUEGO de 6

Caja con asa de transporte, incl. rollo para cable unipolar/hilo/cable

- Desenrollar el cable de forma ordenada y estructurada
- Sustitución rápida del rollo o de los alambres
- Sencillo sistema enchufable
- Puede apilarse de muchas formas y expandirse modularmente

Ver video del producto para más información.

STATT € 594,00

€ **495,-**

CB 260 Cable Box – JUEGO de 4
RUNPOTEC Art. nº 10217





PRECIO PROMOCIONAL

RP5 - RUNPOTEC Polyester Ø 5,5 mm - 30 m

RP5 - Guía pasacables Ø 5,5 mm - 30 m, con contador de metros digital integrado - m/ft

- Tensión total de carga 270 kg
 - Guía de poliéster de triple trenzado Ø 5,5 mm
 - 2 x RG7 punta de guía con base giratoria Ø 7 mm - al principio y al final
 - Protección de retroceso deslizante
 - Adecuado para obras de construcción
 - Área óptima de aplicación: Diámetro interior del tubo 9 – 32 mm
- Ver video del producto para más información.

VALOR REAL € 202,00

€ **189,5**
más IVA

RP5 incl. contador de metros - 30 m, RUNPOTEC Art. n.º 10203



PRECIO PROMOCIONAL

RC3 - Cámara de inspección digital - 15 m

- Pantalla en color IPS de 5,0 pulgadas Módulo de monitor extraíble con cubierta de goma resistente a los golpes
- Rosca RTG Ø 6 mm - conexión a herramientas de inserción RUNPOTEC
- Full HD - Resolución de imagen y vídeo
- Compartimento para accesorios (8 piezas)
- Batería de iones de litio (3 horas)
- Clase de protección IP67 - Cabezal de la cámara y cable

Ver video del producto para más información.

VALOR REAL € 350,00

€ **299,5**
más IVA

RC3 Cámara de inspección - 15 m RUNPOTEC Art. n.º 10214



PRECIO PROMOCIONAL

XB 500 T (extensión telescópica) Dispensador de cable

Un dispositivo universal y para enrollar/desenrollar bobinas con todo tipo de cables y tuberías. Con tapa cerrada Ø 500 mm, capacidad de carga 800 kg, con soportes desplegados Ø 800 mm, altura de llenado 390 mm, Incl. 2 x RUNPOSTICKS de 410 mm, mandril XB y sistema de clip. La tapa de altura ajustable está perfectamente diseñada para fijar cables sueltos o tuberías en el XB 500. Esto evita el enrollamiento incontrolado del cable.

Ver video del producto para más información.

VALOR REAL € 339,00

€ **310,5**
más IVA

XB 500 T - precio promocional RUNPOTEC Art. n.º 10187





PRECIO PROMOCIONAL

GF3 - Glass Fiber Ø 3 mm - 30 m

GF3 - herramienta de empuje de cables con contador de metros digital, guía de fibra de vidrio Ø 3 mm con RG7 - punta de guía con base giratoria y protección antidoblamiento, accesorios de 16 piezas, interior de fácil acceso: se abre con solo un tornillo, protección de retroceso deslizante automática, apto para usar en las obras, resistente a las salpicaduras y el polvo.

Área óptima de aplicación: Diámetro interior del tubo 9 – 45 mm

Ver video del producto para más información.

VALOR REAL € 199,00

€ **169,7**
más IVA

GF3 - 30 m - precio promocional
RUNPOTEC Art. nº 10193



PRECIO PROMOCIONAL

GF3 SLIM - Glass Fiber Ø 3 mm - 30 m

GF3 SLIM - Herramienta para empujar cables incl. contador de metros digital

- Glass Fiber Ø 3 mm con RG4.5 - punta de guía con rosca frontal RTG Ø 3 mm incl. base giratoria,
- accesorios de 14 piezas
- fácil acceso de servicio/caja de accesorios
- Protección de retroceso deslizante automática
- Apto para usar en obras, resistente a las salpicaduras de agua y el polvo
- Área óptima de aplicación: Diámetro interior del tubo 5 – 40 mm

Ver video del producto para más información.

VALOR REAL € 197,00

€ **167,7**
más IVA

GF3 SLIM incl. contador de metros - 30 m
RUNPOTEC Art. nº 10208



CONTENIDO DE LA PROMOCIÓN

RM35 - Medidor digital de longitud de cable + XB 300 - Dispensador de cable

1 x RM35 Medidor digital de longitud de cable incl. caja de accesorios y maletín (incluyendo 2x placa de montaje)

1 x XB 300 - Dispensador de cable

Rebobinador y desbobinador de tambor universal de cable (también para tambores de cable dañados), cargable hasta 300 kg

Ver video del producto para más información.

VALOR REAL € 463,40

€ **390,7**
más IVA

RM35 - XB 300 - oferta
RUNPOTEC Art. nº 11143



NOVEDADES - PROMOCIONES - INFORMACIÓN		
RUNPOSTICKS - 35-piezas Rodillos guía de cable CB 260 - Desenrollador de cables unipolares - juego de 6		2
RP5 - Guía pasacables Ø 5,5 mm		3
RC3 - Cámara de inspección digital XB 500 T - Extensión telescópica		3
GF3 - Glass Fiber Ø 3 mm GF3 SLIM - Glass Fiber Ø 3 mm		4
RM35 - Medidor digital de longitud de cable + XB 300 - Dispensador de cable		4
RUNPOSTICKS - Paquete confort + Lazo tiracables - Rosca RTG Ø 6 mm		70
RP5 - Guía pasacables Ø 5,5 mm + Lazo tiracables - Lazo		70
RP5 - Guía pasacables Ø 5,5 mm + XB 300 + Mandril multifunción + Maletín RUNPOTEC		71
GF4.5 - Guía de fibra de vidrio Ø 4,5 mm + RC2 Cámara de inspección		71
SISTEMA DE TRACCIÓN DE CABLES		Diámetro del tubo
Lubricante GEL ESPUMA SPRAY LÍQUIDO		19
RP5 - Guía pasacables Ø 5,5 mm - Herramienta de empuje mecánico de cables	DI' Ø 9 – 32 mm	26
RUNPOSTICKS - Paquete estándar y confort		28
RP1 - Guía pasacables Ø 4 mm	DI' Ø 9 – 25 mm	25
GF3 - Glass Fiber Ø 3 mm - Herramienta de empuje mecánico de cables	DI' Ø 9 – 45 mm	32
GF3 SLIM - Glass Fiber Ø 3 mm - Herramienta de empuje mecánico de cables	DI' Ø 5 – 40 mm	34
Lazo tiracables - Gancho (cierre rápido) Rosca RTG Ø 6 mm	Ø 14 – 30 mm	36
Mallas tiracable - Rosca RTG Ø 6 mm Lazo	Ø 9 – 15 mm	37
Diámetros de cables - Tabla resumen - Información	Ø 9 – 100 mm	39
GF4.5 - Guía de fibra de vidrio Ø 4,5 mm - Herramienta de empuje mecánico de cables	Ø 30 – 80 mm	40
GF6 - Guía de fibra de vidrio Ø 6 mm - Herramienta de empuje mecánico de cables	Ø 40 – 100 mm	43
GF7.5 GF9 - Guía de fibra de vidrio Ø 7,5 / 9 mm - Herramienta de empuje mecánico de cables	Ø 50 – 200 mm	47
GF11 - Guía de fibra de vidrio Ø 11 mm - Herramienta de empuje mecánico de cables	Ø 80 – 250 mm	50
GF15 - Guía de fibra de vidrio Ø 15 mm - Herramienta de empuje mecánico de cables	Ø 180 – 450 mm	52
Varillas flexibles con funda	Ø 50 – 450 mm	46
CW 800 E - Cabrestante para tracción horizontal		56
Uerda de tracción de poliéster - incl. carro o tambor		58
Rodillos guía de cable		54
MET4 - Guía metálica Ø 4 mm	DI' Ø 9 – 32 mm	61
Guía pasacables metálica - Ø 4 mm Guía pasacables de nylon - Ø 4 mm	DI' Ø 9 – 32 mm	62
SISTEMAS DE INSPECCIÓN - DISPOSITIVOS DE MEDICIÓN - MALETÍN		
RC3 - Cámara de inspección digital		20
RC2 - Cámara de inspección		22
RM35 - Medidor digital de longitud de cable		6
RM80 - Medidor láser a distancia		60
Maletín RUNPOTEC		59
SISTEMAS DE DESENLLOADO DE CABLES		Cargable hasta
CB 260 - Desenrollador de cables unipolares Accesorios		8
XB 300 - Dispensador de cable Mandril multifunción	300 kg	10
XB 500 - Dispensador de cable	800 kg	12
XB 500 T (Extensión telescópica) - Dispensador de cable	800 kg	13
XB 500 APR - Disco adaptador - Ruedas XB 500 APF - Disco adaptador - Pies	80 kg	14
PRO 530 PRO 670 - Rodillo desbobinador	215 kg	15
AS 900 - Desbobinadores en riel	1700 kg	18
RUNPOLIFTER 4500 SET - Elevador de bobinas	4500 kg	16
Bobinas de cable - para RUNPOLIFTER 4500 SET - información		17
Rodillos guía de cable	4500 kg	54
LISTA DE PRECIOS - MANUAL DE REPARACIÓN - CONTROL DE CALIDAD		
Lista de precios		63
RInstrucciones de reparación - Adhesivo especial de 2 componentes / Adhesivo especial Control de calidad		69

* DI = Diámetro interior

RM35 Medidor digital de longitud de cable



CALIBRABLE



plegable



Apto para obra: Resistente a salpicaduras y polvo, resistente a golpes y roturas

Para un uso versátil con cables de Ø 2 mm - Ø 32 mm

Compatible con todos los sistemas de desenrollado convencionales

100 horas de duración de batería (en funcionamiento continuo, sin retroiluminación)

Maletín RUNPOTEC



W-BOX | Sortimo COMPATIBLE

El **RM35** es un medidor digital de longitud de cable que puede medir con exactitud cables, conductores individuales, cuerdas, tubos o conductos con diámetros de Ø 2-32 mm. Es resistente a las salpicaduras, el polvo y los golpes, por lo que es ideal para utilizarlo en la construcción. El medidor digital accesorio RM35 incluido está guardado en el maletín del sistema RUNPOTEC, que es compatible con Sortimo. La correa con sistema de clip permite unir fácilmente el RM35 con el sistema bobinador XB 300, XB 500 o el XB 500 T. Esta correa se puede acoplar a la almohadilla de anclaje, por lo que el RM35 es compatible con todos los sistemas de desbobinado convencionales.

Pantalla con amplias posibilidades de aplicación

- 1 Lectura del contador actual, máx. distancia de medición 99999,99 m
- 2 Cuenta atrás, p. ej., para cortes repetidos o cálculo del valor restante del tambor (valor inicial 200 m menos longitud desenrollada 50 m 1 resulta en valor residual actual (150 m) – ver Actual 3)
- 3 Actual – valor restante (150 m) según la cuenta atrás introducida
- 4 Lectura del contador actual (positivo/negativo) suma acumulada (TOTAL 1/2)
- 5 Muestra la dirección de tracción del cable (hacia adelante o hacia atrás)

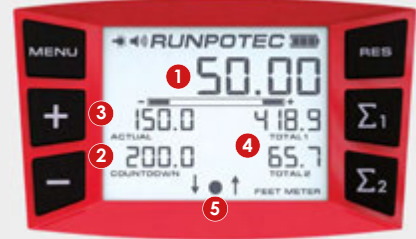

Contenido de suministro – RM35 incluyendo numerosos accesorios (Art. nº 10172, 10184, 11143)

- A RM35 Medidor digital de longitud de cable
- B Maletín RUNPOTEC con interior adaptado a la RM35
- C Placa de montaje RM35
- D Placa de montaje maletín
- E Cinturón con sistema de clip
- F Almohadilla de anclaje
- G Mordaza multiusos RM35 – redonda
- H Boquillas guía RM35
- I Cable cargador USB-C



RM35 Medidor digital de longitud de cable - aplicación - accesorios - recambios

Ejemplos de aplicación



RM35 con correa y sistema de clip conectado a GF4.5



RM35 con correa y sistema de clip conectado a XB 500

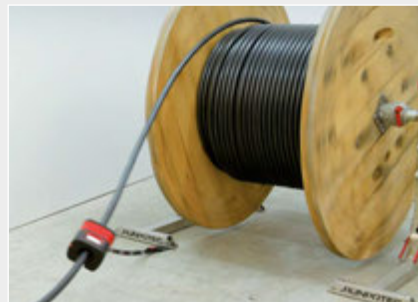

RM35 con RUNPOLIFITER L1600 y Sección de cable 3 x 35 mm²

Artículo	Art. nº	P.V.R.
<p>RM35 Medidor digital de longitud de cable Incl. accesorios: maletín RUNPOTEC, mordaza multiusos RM35 – redonda, cinturón con sistema de clip, almohadilla de anclaje, placa de montaje maletín, placa de montaje RM35, boquillas guía RM35, cable cargador USB-C</p> <p style="text-align: right;">Precio promocional</p>	10172	399,90 € 349,00 €
<p>CALIBRADO</p> <p>Descripción del calibrado</p> <p>RM35 Medidor digital de longitud de cable, calibrado, incl. certificado de prueba según el módulo F Accesorios incluidos: ver artículo no. 10172</p>	10184	489,00 €
<p>Correa con sistema de clip y almohadilla de anclaje – 2-piezas Longitud de la correa 1200 mm Longitud de la correa 2400 mm</p>	20706 20714	34,00 € 39,10 €
<p>Información: Fácil cambio con llave Allen de 2,5 mm</p> <p>Juego de boquillas deslizantes RM35 – 4 piezas Recambio RM35</p>	20707	13,40 €
<p>Foto de ejemplo: vista interior</p> <p>Maletín RUNPOTEC con interior adaptado a la RM35</p>	20708	56,00 €
<p>Foto de ejemplo: sin RM35 y maletín</p> <p>Placa de montaje - maletín Accesorio para fijación a maletín RUNPOTEC, con sistema de clic para el RM35</p>	20739	40,20 €
<p>Foto de ejemplo sin RM35</p> <p>Placa de montaje RM35 Para la fijación con tornillos (no incluidos), con sistema de clic para el RM35, bloqueable</p>	20849	20,50 €
<p>Ø 12 mm Ø 18 mm Ø 6 mm Ø 24 mm</p> <p>Boquillas guía RM35 – 4-piezas para resultados de medición de precisión Boquillas guía grises (Ø 12 mm / 18 mm) Boquillas guía rojas (Ø 6 mm / 24 mm)</p>	20738	17,50 €
<p>de Ø 2 mm – Ø 15 mm ajustable</p> <p>Mordaza multiusos RM35 – redonda para mediciones precisas diámetro del cable ajustable mediante giro de Ø 2 mm – 15 mm</p>	20850	22,70 €
<p>ancho de 3 mm - 15 mm ajustable</p> <p>Mordaza multiusos RM35 – cuadrada para mediciones precisas de cables cuadrados, como cables dúplex, tiras de led, cables planos, etc. Ancho de 3 mm – 15 mm ajustable</p>	20851	22,70 €

Los precios son sin IVA y sin gastos de envío. Toda la información sobre precios se presenta como recomendación y en ningún caso es vinculante. Precios válidos a partir de 2026 hasta nuevo cambio de tarifas. Todas las imágenes son meros ejemplos de producto. * IVA no incluido. Todos los derechos de error de transcripción e impresión reservados.

CB 260 Cable Box - Desenrollador de cables unipolares



- Asa ergonómica de transporte
- Desbloqueo - para separar las cajas horizontalmente
- Rollo en el que se almacena el cable unipolar/hilo/cable
- Clip de guía de cable para un cable unipolar/hilo/cable
- Freno de inercia: evita el desenrollado incontrolado
- Desbloqueo - para separar las cajas verticalmente
- Pies de goma para una estabilidad antideslizante
- Desbloqueo - para retirar el rollo



La **CB 260 Cable Box** es un desenrollador diseñado específicamente para manejar cables, alambres y conductores de un solo núcleo. Es ideal para trabajos de instalación de cables individuales y ensamblaje de cuadros de control. También es compatible con cables de control, cables de distribución, cables telefónicos y otros tipos de cables. Su diseño permite apilar las cajas tanto en posición horizontal como vertical, asegurándolas entre sí. Gracias a un práctico botón, los rollos pueden cambiarse fácilmente. Además, cuenta con una guía especial que evita que los cables se enreden al desenrollarse.

Cambio rápido y sencillo del rollo o los hilos



Cambia el collarín del cable con un giro



Separación y conexión **vertical/horizontal** de las cajas de cable CB 260



CB 260 Trolley - Accesorios para CB260 Cable Box



Tamaños posibles - haz de cables / haz de cables unipolares

Volumen de llenado:
Máx. altura de llenado: 80 mm
Diámetro exterior máx.: 254 mm
Diámetro mín. del núcleo: 90 mm

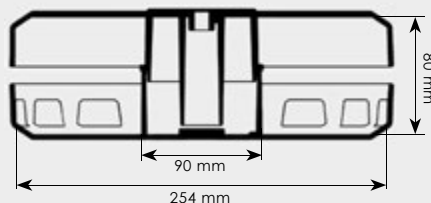

Freno de inercia: evita el desenrollado incontrolado



CB 260 Cable Box - accesorios - recambios - oferta especial

Artículo	Art. n°	P.V.R.
  <p>CB 260 Cable Box – Desenrollador de cables unipolares Caja con asa de transporte, incl. rolo para cable unipolar/hilo/cable y clip de guía del cable Dimensiones exteriores: L 310 mm An 270 mm Al 157 mm</p>	10215	99,00 €
  <p>Rollo CB 260 Dimensiones exteriores: Ø 260 mm Al 87 mm</p>	21005	41,00 €
  <p>CB 260 Trolley – accesorios para CB260 Cable Box 1 x accesorio de carro a la izquierda, 1 x accesorio de carro a la derecha, Dimensiones: L 390 mm, Ancho 360 mm, Alto 120 mm</p>	21007	99,00 €
 <p>Clip de guía del cable CB 260 - plegable, para el tendido de cables, extraíble, apertura de salida Ø 25 mm</p>	21006	4,50 €
 <p>Soporte de pared CB 260 para sujetar o fijar las cajas de cable CB 260 a paredes o en vehículos</p>	21008	7,40 €
 <p>CB 260 Freno de seguimiento – Repuesto para CB 260 Cable Box, evita que el cable se desenrolle incontroladamente</p>	21097	4,90 €
 <p>CB 260 Pastillas de freno – Repuesto para freno de marcha atrás CB 260, set de 6 unidades</p>	21125	4,90 €

OFERTA ESPECIAL



4x **CB 260** Cable Box - **JUEGO de 4**

VALOR REAL € 396,00

€ 369,-
más IVA

CB 260 Cable Box – JUEGO de 4
RUNPOTEC Art. n° 10216

OFERTA ESPECIAL



5 + 1 gratis

6x **CB 260** Cable Box - **JUEGO de 6**

VALOR REAL € 594,00

€ 495,-
más IVA

CB 260 Cable Box – JUEGO de 6
RUNPOTEC Art. n° 10217



XB 300 Dispensador de cable



XB 300



XB centrador
Ø 45 mm, extraíble para bobinas medianas

Ahora con sistema de anclaje para el RM 35 medidor de longitud de cable digital



RM35 – medidor digital de longitud de cable
COMPATIBLE

El compacto **XB 300** es un dispositivo universal de uso para enrollar y desenrollar cables en bobinas pequeñas y medianas e ideal para tambores de cable dañados. El XB 300 destaca por su diseño compacto, ligero y de reducido tamaño, y aun así puede transportar hasta 300 kg. 6 patas de goma garantizan una sujeción segura y antideslizante. El accesorio desmontable y extraíble permite el uso de tambores de cable con diferentes tamaños de orificios. Aquí también se puede conectar el nuevo mandril multifunción (no incluido) para desenrollar paquetes de cables sueltos o cables individuales.

Compatible con el mandril multifunción



Aplicaciones posibles



Mandril multifunción

Sólo en combinación con XB 300 (y XB 500, XB 500 T)



MANDRIL MULTIFUNCIÓN



Altura del mandril central telescópico hasta un máximo de 294 mm y un diámetro de Ø 72,5 mm

Diámetro con barras laterales desplegadas Ø 430 mm

Plegable





El mandril multifunción se ha desarrollado especialmente para los sistemas de enrollado de cables XB 300, XB 500 y XB 500 T. También se pueden enrollar tambores o cables individuales uniéndolos al mandril central de acero inoxidable del XB 300 y luego desplegando los 4 soportes laterales. Área de aplicación óptima: desenrollado de haces de cables sueltos o hilos individuales hasta una altura máxima de 290 mm y un diámetro máximo de 430 mm.

Aplicaciones posibles



XB 300 Dispensador de cable - accesorios - recambios - oferta especial

Artículo		Art. nº	P.V.R.
	XB 300 – Dispensador de cable Ø 300 mm Capacidad de carga hasta 300 kg incluye mandril XB y sistema de clip lateral (para conectar al medidor de longitud de cable RM35)	10137	114,40 €
	Mandril multifunción El mandril multifunción se ha desarrollado especialmente para los sistemas de enrollado de cables XB 300, XB 500 y XB 500 T	20696	55,00 €
	XB centrador para XB 300, XB 500 y XB 500 T	20632	6,00 €



Aplicaciones posibles

CONTENIDO DE LA PROMOCIÓN

XB 300 + mandril set multifunción

VALOR REAL € 169,40

€ **152,7**

más IVA

XB 300 - mandril set multifunción - oferta RUNPOTEC Art. nº 10174



W-BOX | Sortimo COMPATIBLE

CONTENIDO DE LA PROMOCIÓN

XB 300 – set completo
incluye mandril multifunción + maletín

VALOR REAL € 225,40

€ **195,7**

más IVA

XB 300 - set completo - oferta RUNPOTEC Art. nº 10170



W-BOX | Sortimo COMPATIBLE

CONTENIDO DE LA PROMOCIÓN

RP5 + XB 300 – set completo
incluye mandril multifunción + maletín

1 x RP5 con contador de metros - 30 m, triple trenzada, tensión total de carga 270 Kg

1 x XB 300 - incluye mandril multifunción

El mandril multifuncional ha desarrollado especialmente para el sistema de desenrollado de cables XB 300, XB 500 y XB 500 T.

VALOR REAL € 414,40

€ **339,7**

más IVA

RP5 - 30 m - XB 300 - multi-set - oferta RUNPOTEC Art. nº 10224

VIDEO



RP5

Los precios son sin IVA y sin gastos de envío. Toda la información sobre precios se presenta como recomendación y en ningún caso es vinculante. Precios válidos a partir de 2026 hasta nuevo cambio de tarifas. Todas las imágenes son meros ejemplos de producto. * IVA no incluido. Todos los derechos de error de transcripción e impresión reservados.

XB 500 Dispensador de cable



Posibilidades de aplicación



Con sistema de clip para el medidor digital de longitud de cable RM35



El **XB 500** es un dispositivo universal para enrollar/desenrollar bobinas con todo tipo de cables y tuberías (bobinas medianas y grandes, tambores de cable, conductos, cuerdas y tambores de cuerda), y permite un trabajo eficiente y sin problemas sin cables enredados. El XB 500 tiene un diámetro de Ø 500 mm y se puede cargar hasta 800 kg y se adapta a casi todos los tipos de tambores, especialmente para tambores de cable dañados. 12 patas de goma aseguran una posición de pie antideslizante y segura. La tapa de altura ajustable está perfectamente diseñada para fijar cables sueltos, nidos de cables o tuberías en el XB 500. Esto evita el enrollamiento incontrolado del cable.

Posibles aplicaciones en combinación con el juego de varillas de empuje RUNPOSTICKS (XB 300, XB 500 y XB 500 T)

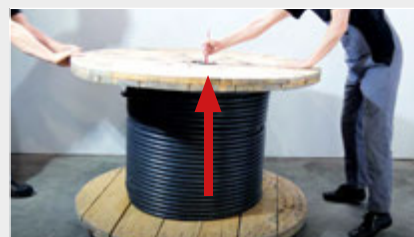
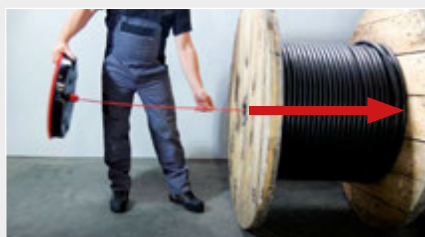

Artículo		Art. nº	P.V.R.
	XB 500 - Dispensador de cable, Ø 500 mm, capacidad de carga hasta 800 kg, anchura del tambor variable incluye mandril XB y sistema de clip lateral (para conectar al medidor de longitud de cable RM35). Los RUNPOSTICKS (Art. nº 20881) se pueden montar posteriormente y guardar en la tapa.	10136	255,00 € 234,00 € Precio promocional
 	RUNPOSTICKS Rot (roja) Ø 7,5 mm, 2 x 410 mm acero inoxidable, rosca RTG de Ø 6 mm (Se puede guardar en la tapa del XB 500 y XB 500 T)	20881	16,00 €
	XB centrador para XB 300, XB 500 y XB 500 T	20632	6,00 €

XB 500 T (Extensión telescópica) Dispensador de cable



Posibilidades de aplicación



Con sistema de clip para el medidor digital de longitud de cable RM35



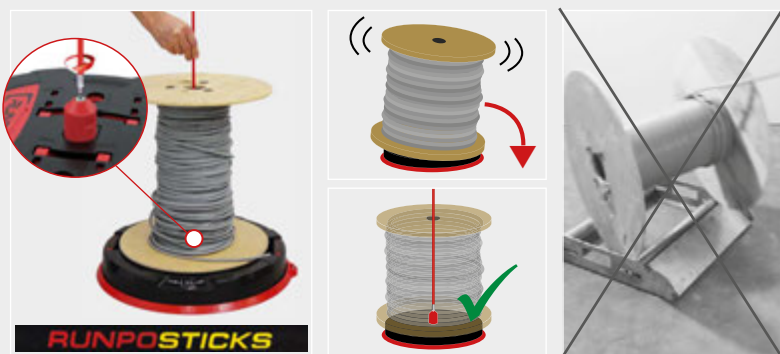

El bobinador compacto **XB 500 T** (extensión telescópica) es un dispositivo universal indicado para enrollar y desenrollar todo tipo de cables y tubos (conductores, bobinas de cable, tambores de cable, conductos vacíos, cuerdas y tambores de cuerda). Permite trabajar sin problemas y de forma eficiente sin que los cables se enreden. El bobinador XB 500 T puede soportar hasta 800 kg y se adapta prácticamente a cualquier tipo de tambor. Es ideal para tambores de cable dañados o en mal estado. La tapa de altura regulable puede ajustarse hasta una altura de llenado de 390 mm, por lo que es perfecta para asegurar cables sueltos, bobinas de cable o tubos en el XB 500 T. Esto evita el enrollamiento incontrolado del cable, facilitando las tareas de cableado. Las 6 extensiones de soporte pueden ampliarse hasta Ø 800 mm gracias a las extensiones telescópicas. Los RUNPOSTICKS (2 x 410 mm, Ø 7,5 mm) guardados en la tapa pueden enroscarse en la rosca del mandril central de acero inoxidable para impedir que los tambores pequeños o más ligeros se deslicen hacia abajo.

Se puede evitar la caída de tambores de poco peso atornillando las RUNPOSTICKS al XB 500 T, XB 500 y XB 300.

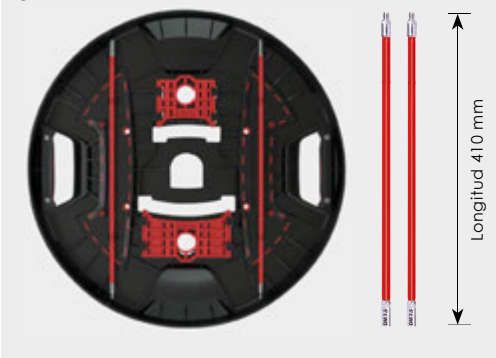

Las varillas de empuje RUNPOSTICKS, Ø 7,5 mm, longitud 410 mm, están guardadas en la tapa



Artículo	Art. nº	P.V.R.
 <p>XB 500 T (extensión telescópica) Dispensador de cable Con tapa cerrada Ø 500 mm capacidad de carga 800 kg Con soportes desplegados Ø 800 mm altura de llenado 390 mm inkl. 2x RUNPOSTICKS 410 mm (guardadas en la tapa), XB centrador y sistema de clip</p>	10187	339,00 € Precio promocional 310,00 €

XB 500 APR Disco adaptador - Ruedas



Cierre rápido y soportes de fijación

Cuatro ruedas de transporte con freno de bloqueo

El **XB 500 APR - Disco adaptador - Ruedas** puede acoplarse al bobinador XB 500 o XB 500 T. Ideal para enrollar y desenrollar haces de tubos o cables o bobinas de cable. El disco adaptador puede acoplarse rápidamente por medio de soportes de fijación y palancas de cierre rápido. Las cuatro ruedas de transporte con freno de bloqueo permiten desplazar o fijar la combinación sin esfuerzo. En esta combinación, el XB 500 y el XB 500 T pueden transportar cargas de hasta 80 kg.

Conexión con XB 500 / XB 500 T



Foto simbólica sin XB 500 / XB 500 T

Ejemplos de uso

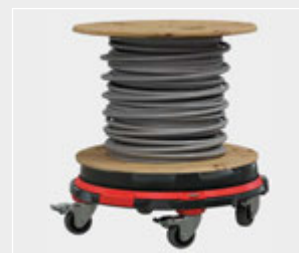

Artículo		Art. n°	P.V.R.
	XB 500 APR - Disco adaptador - Ruedas Cuatro ruedas de transporte con freno de bloqueo para XB 500 y XB 500 T	20401	148,00 €

XB 500 APF Disco adaptador - Pies



Cierre rápido y soportes de fijación

Cuatro pies plegables con revestimiento de goma

13 pies engomados



El **XB 500 APF - Disco adaptador - Pies** puede acoplarse al bobinador XB 500 o XB 500 T. Ideal para enrollar y desenrollar haces de tubos o cables o bobinas de cable en suelos de hormigón armado durante la fase de construcción. El disco adaptador puede acoplarse rápidamente por medio de soportes de fijación y palancas de cierre rápido. Los cuatro pies abatibles permiten un soporte más alto (21 cm) sobre el pavimento que se va a hormigonar. En esta combinación, el XB 500 y el XB 500 T pueden transportar cargas de hasta 80 kg.

Conexión con XB 500 / XB 500 T



Foto simbólica sin XB 500 / XB 500 T

Ejemplos de uso



Artículo		Art. n°	P.V.R.
	XB 500 APF - Disco adaptador - Pies con 4 pies abatibles para XB 500 y XB 500 T	20957	148,00 €

PRO 530 | PRO 670 Rodillo desbobinador



PRO 530
PRO 670



- Completamente premontado
- Rodamientos ultraresistentes y bordes soldados
- Rodillos de apoyo ajustables
- Pies compactos: soporte estable y antideslizante
- Asas de transporte recubiertas de goma.
- Aluminio ligero y sólido de colada a presión y colada continua



RM35 - medidor digital de longitud de cable
● COMPATIBLE

El innovador rodillo desbobinador de RUNPOTEC está fabricado en aluminio fundido lo que le otorga ligereza pero mucha resistencia. Los rodillos de soporte son ajustables e igualmente resistentes, ideales para el trabajo diario con bobinas pesadas. Los rodillos de apoyo disponen de ejes de ajuste para poder adaptarlos fácilmente a una amplia gama de tamaños de bobina (máx. 1000 mm). Rango de ajuste: 85, 160, 225, 290, 310 y 335 mm. Los rodamientos cerrados ofrecen protección contra la suciedad y la corrosión y, por lo tanto, garantizan un funcionamiento óptimo sin mantenimiento. Los cuatro pies compactos hechos de plástico de alta calidad aseguran que el rodillo permanezca siempre seguro y sin riesgo de deslizamiento. ¡Los rodillos de tambor de cable PRO 530 y PRO 670 pueden equiparse con ruedas!

Diferentes tamaños de tambores de cable hasta un máximo de Ø 1000 mm



Puede equiparse con ruedas



Rodamientos ultraresistentes y bordes soldados



Artículo		Art. nº	P.V.R.
	Rodillo desbobinador Rodillos de apoyo incluidos, capacidad de carga hasta 215 kg		
	PRO 530 - ancho máximo del tambor 530 mm	10134	199,00 €
	PRO 670 - ancho máximo del tambor 670 mm	10135	230,00 €
	Set de 4 Ruedas 4 piezas con freno de estacionamiento 4 x ruedas giratorias con tornillos de montaje (M10)	20623	75,00 €
	Rodillo de apoyo 530 para rodillo desbobinador PRO 530 Longitud de rodillo 530 mm	20609	29,90 €
	Rodillo de apoyo 670 para rodillo desbobinador PRO 670 Longitud de rodillo 670 mm	20610	31,90 €

RUNPOLIFTER 4500 SET elevador de bobinas



RUNPOLIFTER 4500 SET



Soporte de elevación a la izquierda



Soporte de elevación a la derecha

Altura máxima 950 mm

Plegable y compacto – Fácil de transportar – Sólo 22 kg por soporte elevador.

Ancho de bobina hasta 1250 mm



Bobina de Ø hasta 1600 mm



RM35 – medidor digital de longitud de cable COMPATIBLE

El **RUNPOLIFTER 4500** es un elevador de bobinas plegable y es capaz de levantar tambores de un diámetro máximo de 1600 mm, un peso máximo de 4500 kg y un de ancho máximo de 1250 mm. Incluye dos conos de centrado con un cierre de liberación rápida. Se pueden fijar bobinas con un orificio central de hasta Ø 115 mm.

Contenido del set:

- 1 x Soporte elevador derecho
- 1 x Soporte elevador izquierdo
- 1 x Eje para bobinas
- 2 x Conos de centrado



Artículo	Set elevador	Longitud eje	Art. n°	P.V.R.	
	RUNPOLIFTER 4500 SET				
	1 x Soporte elevador derecho,	Lifter 1150	1150 mm	10162	2688,00 €
	1 x Soporte elevador izquierdo	Lifter 1350	1350 mm	10163	2730,00 €
 <p>Diagrama de carga, ver página 71</p>	1 x Eje para bobinas	Lifter 1600	1600 mm	10164	2771,00 €
	2 x Conos de centrado				
	acero inoxidable, acero galvanizado				
	Eje del tambor Ø 54 mm				
	Eje hueco resistente (acero galvanizado), soporte de seguridad en acero inoxidable, cojinete de alta carga y peso reducido				
	longitud 1150 mm – 11,00 kg - Elevación de carga 4.500 kg	20692			519,00 €
	longitud 1350 mm – 12,50 kg - Elevación de carga 4.500 kg	20693			562,00 €
	longitud 1600 mm – 14,30 kg - Elevación de carga 4.500 kg	20694			606,00 €
	Longitudes especiales disponibles bajo pedido	20690			Price o. r.
	Conos de centrado (2 pieza)				
	con cierre de liberación rápida				
	Orificio central del tambor hasta Ø 115 mm.		10147		139,00 €
	Ruedas elevadoras de transporte				
	4 ruedas con tornillos de montaje (opcionalmente reajustables)		20711		139,00 €
	Soportes de elevación – RUNPOLIFTER 4500				
	1 x soporte de elevación derecho +		10161		2153,00 €
	1 x soporte de elevación izquierdo				
	acero inoxidable, acero galvanizado				

RUNPOLIFTER 4500 SET elevador de bobinas - ejemplos de tambores

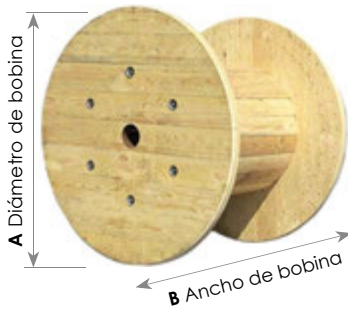

Ejemplos de aplicación: longitudes de alto de bobina para anchos de bobina adecuados

Long **1600 mm** para ancho bobina **hasta 1250 mm**

Long **1350 mm** para ancho bobina **hasta 1000 mm**

Long **1150 mm** para ancho bobina **hasta 800 mm**

A Diámetro bobina mm	610	710	810	910	1010	1210	1410	1610	1810
B Ancho bobina mm	490	520	520	690	710	890	890	1100	1100

Diámetro del cable mm	Longitudes de cable de bobina en metros								
-----------------------	---	--	--	--	--	--	--	--	--

	6	1113	2024	2755					
CAT5/6/7	7	845	1481	2340					
Coaxial	8	637	1064	1463	2731				
3 x 1,5 mm ²	9	472	892	1152	2202	2866			
3 x 2,5 mm ²	10	386	677	980	1768	2349			
5 x 2,5 mm ²	11	314	564	761	1404	1912			
1 x 25 mm ²	12	253	468	643	1206	1540			
	13	237	385	542	1032	1339	2727		
1 x 35 mm ²	14		364	454	881	1159	2265	2967	
7 x 2,5 mm ²	15		297	430	749	1000	1991	2479	
1 x 50 mm ²	16		239	358	632	860	1756	2205	
5 x 6 mm ²	17		226	294	603	736	1545	1959	
1 x 95 mm ²	18		218	281	505	705	1355	1737	
3 x 16 mm ²	19		172	228	485	599	1184	1535	2722
10 x 2,5mm ²	20		165	219	402	576	1139	1352	2435
5 x 10 mm ²	21		159	211	387	485	991	1304	2172
4 x 16 mm ²	22		122	167	315	468	856	1145	1931
	23		117	161	304	389	827	999	1869
5 x 16 mm ²	24		113	156	294	377	709	967	1657
1 x 185 mm ²	25		110	151	285	365	688	639	1608
3 x 35 mm ²	26		80	116	226	299	668	814	1419
3 x 50 mm ²	27		78	113	221	290	567	700	1244
1 x 240 mm ²	28		76	109	215	282	551	681	1211
24 x 2,5 mm ²	29		73	106	209	226	462	663	1180
5 x 35 mm ²	30		71	103	162	220	450	564	1028
4 x 50 mm ²	31			76	157	214	438	550	1003
1 x 300 mm ²	32			74	153	209	428	537	866
40 x 2,5 mm ²	33			72	150	204	352	451	846
	34				146	158	344	441	828
3 x 95 mm ²	35				108	154	336	431	707
5 x 50 mm ²	36				105	151	329	422	692
4 x 70 mm ²	37				103	148	265	348	678
3 x 120 mm ²	38					144	259	341	664
	39					107	254	334	560
4 x 95 mm ²	40					105	249	327	549
5 x 70 mm ²	41					102	244	264	539
3 x 150 mm ²	42					100	190	259	529
4 x 120 mm ²	43						187	254	437
	44						183	249	430
	45						180	245	422
5 x 95 mm ²	46						177	240	415
3 x 185 mm ²	47						174	187	408
	48						129	184	330
4 x 120 mm ²	49						127	181	325
5 x 120 mm ²	50						125	178	319
	51						123	175	314
3 x 240 mm ²	52							172	310
	53							170	305
4 x 185 mm ²	54							126	230
	55							124	235
	56							122	232
	57							121	228
5 x 150 mm ²	58							119	225
3 x 240 mm ²	59							117	222
	60								219
	61								216

Los ejemplos de cable que se muestran corresponden a la capacidad de carga del RUNPOLIFTER (menos de 4500 kg). Fuente: Distribuidores de cable líderes. Toda la información no es vinculante, sólo orientativa.

AS 900 Desbobinadores en riel

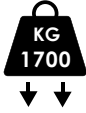

Los **desbobinadores en riel AS 900** son antivuelco y están diseñados para rodar con seguridad cables pesados y bobinas con dimensiones entre 450 mm a 2000 mm. Su robusta construcción en acero inoxidable / aluminio de alta calidad con cojinetes de bolas, facilita el mantenimiento y asegura una larga vida útil. El freno antivuelco garantiza que los tambores se puedan cambiar de manera simple y rápida. Su diseño estrecho de dos piezas permite que puedan usarse fácilmente en ubicaciones estrechas. Los desbobinadores en riel son especialmente recomendables en trabajos donde diferentes bobinas de cables están almacenadas una al lado de la otra.

Función freno de rodillo

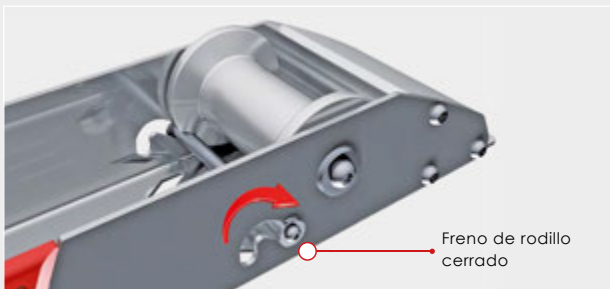
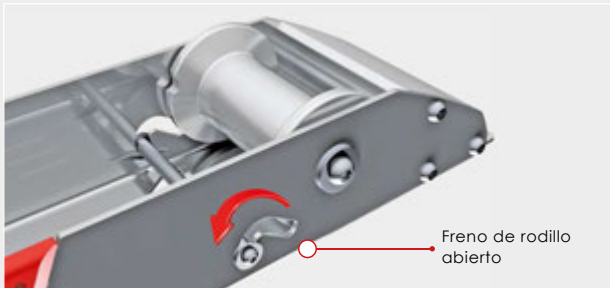





Aplicación posible



Artículo	Art. nº	P.V.R.
<p>AS 900 Desbobinadores en riel Set, 2 piezas Carga máxima sobre los rodillos 1700 kg Peso recomendado del tambor 400 kg (dependiendo del estado del tambor de madera) Dimensiones: L 900 mm, Ancho 305 mm, Alto 100 mm Peso: 23,03 kg construcción acero inoxidable y aluminio</p>	10142	864,00 €

Lubricante para cables

Artículo	PU	Art. n°	P.V.R.
 <p>GEL lubricante – 1000 g Reduce la resistencia a la fricción, no corrosivo, compatible con la piel, resistente a temperaturas de hasta 85 °C.</p> <p>NO INFLAMABLE</p>	1 8	30064 21157	8,90 € 71,20 € 63,60 € Info: € 7,95 por unidad en paquetes de 8.
 <p>GEL lubricante – 250 g Reduce la fricción, no corrosivo, compatible con la piel, resistente a temperaturas de hasta 85 °C.</p> <p>NO INFLAMABLE</p>	1 24	30467 21156	4,40 € 105,60 € 93,60 € Info: € 3,90 por unidad en paquetes de 24.
 <p>ESPRAY/AEROSOL lubricante – 400 ml Accesorio especial – pulverización amplia o precisa con el tubo desplegable. Excelente efecto deslizante y lubricante, no se seca, incoloro, inodoro.</p> <p>NO INFLAMABLE</p>	1 12	20523 21158	8,20 € 98,20 € 87,60 € Info: € 7,30 por unidad en paquetes de 12.
 <p>ESPUMA lubricante – 400 ml Accesorio especial – pulverización amplia o precisa con el tubo desplegable. Excelente efecto deslizante y lubricante, no se seca, soluble en agua.</p> <p>NO INFLAMABLE</p>	1 12	20522 21155	7,10 € 85,20 € 75,60 € Info: € 6,30 por unidad en paquetes de 12.
 <p>LÍQUIDO lubricante – 1000 ml Reduce enormemente la fricción, uso económico, soluble en agua, biodegradable, no pegajoso, incoloro e inodoro.</p>	1	30063	7,40 €





Características del producto	GEL – 1000 g	GEL – 250 g	ESPRAY – 400 ml	ESPUMA – 400 ml
Efecto lubricante duradero	●●●	●●●	●●●	●●●
Se disuelve sin dejar residuos	●●●	●●●	●●●	●●●
No pegajoso	●●●	●●●	●●●	●●●
Bajo consumo	●●	●●	●●●	●●●
Diámetro de tubo / 0 – 40 mm	●●●	●●●	●●●	●●●
Diámetro de tubo / 40 – 500 mm	●●●	●●	●●	●●
Biodegradable (en %)	100 %	100 %	-	92 %
Libre de COV (compuestos orgánicos volátiles)	Si	Si	No	Si
Dosificación	Abertura 3 – 12 mm	Abertura 2 – 8 mm	Boquilla con cánula	Boquilla con cánula
Formación de manchas (según el sustrato)	poco frecuente	poco frecuente	Medio	Bajo
Temperaturas de trabajo	1°C a 50°C	1°C a 50°C	-10°C a 50°C	-10°C a 50°C
Riesgo de cortocircuito	⚠⚠	⚠⚠	⚠	⚠
Goteo en trabajos sobre cabeza	💧💧	💧💧	💧💧💧	💧
Ejemplos de aplicación				

RC3 Cámara de inspección digital



VIDEO
RC3



-  Pantalla en color IPS de 5,0 pulgadas Módulo de monitor extraíble con cubierta de goma resistente a los golpes
-  Compartimento para accesorios (8 piezas)
-  Rosca RTG Ø 6 mm - conexión a herramientas de inserción RUNPOTEC
-  Cabezal de cámara con cámara frontal y lateral, incluye 8 luces led regulables - IP67, Cable de cámara flexible - 15 m
-  Full HD - Resolución de imagen y vídeo
-  Batería de iones de litio (3 horas)
-  Clase de protección IP67 - Cabezal de la cámara y cable

Uso de la cámara de inspección RC3 con WLAN a través de la aplicación del teléfono o tableta (opcional)



WLAN

Conexión por WLAN



RC3-APP
Descargar en la APP STORE



Uso



Administrar

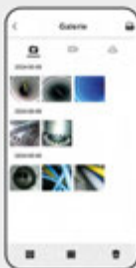

Informe / Enviar



Sistema flexible de doble cámara frontal y lateral con luces led regulables



Distancia focal:
30 mm - 80 mm



Distancia focal:
20 mm - 40 mm



Rosca RTG Ø 6 mm - conexión a herramientas de inserción RUNPOTEC

Mango giratorio de sujeción en la parte trasera



* Componentes incluidos

- A** Varillas de fibra de vidrio, Ø 3 mm, 1 m
- B** Cable de carga USB 1,5 m (Enchufar: USB / USB-C)
- C** Imán extra fuerte
- D** Gancho de acero
- E** Accesorio con roscas RC 2 / RC 3
- F** Accesorio flexible / formable 120 mm
- G** Conector, RTG Ø 6 mm
- H** Micro tarjeta de memoria de 8 GB

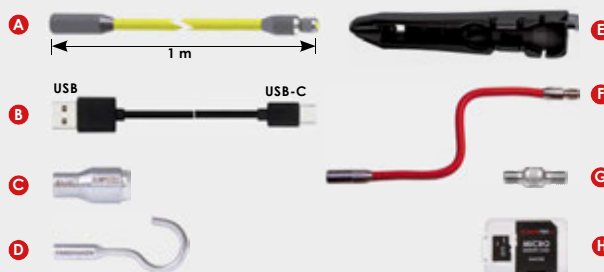

Artículo		Longitud	Art. nº	P.V.R.
	RC3 Cámara de inspección digital , con cámara frontal y lateral, regulable, IP67 (cabezal de la cámara y cable), incluye caja para accesorios (8 piezas / *ver descripción) duración de la batería: aprox. 3 h	15 m	10214	350,00 € Precio promocional 299,00 €

RC3 Cámara de inspección - ejemplos de aplicación - oferta especial - accesorios

Ejemplos de uso con herramientas de inserción RUNPOTEC con rosca RTG Ø 6 mm



Cavidades en paredes localización y captura **GF7.5/GF9/GF11**



Inspección de tubos desde Ø 14 mm y más **GF3 / RP1**



Clase de protección IP67 **GF4.5 / GF3**



Inspección de sistemas de ventilación y mantenimiento **GF4.5 / GF6**



Inspección de tuberías de gran diámetro **RUNPOSTICKS**



Pozos y canales subterráneos **RUNPOSTICKS**



OFERTA ESPECIAL

1x **GF3** guía de fibra de vidrio Ø 3 mm – 30 m, incluyendo contador de metros, pág. 30
1x **RC3** - cámara de inspección - 15 m

VALOR REAL € 539,00

€ 449,-
más IVA

GF3 - 30 m – RC3 - 15 m – oferta RUNPOTEC Art. nº 11150



OFERTA ESPECIAL

1x **RUNPOSTICKS** paquete confort, pág. 28
1x **RC3** - cámara de inspección - 15 m

VALOR REAL € 489,00

€ 429,-
más IVA

RUNPOSTICKS – RC3 - 15 m – oferta RUNPOTEC Art. nº 11149

Artículo		Longitud	Art. nº	P.V.R.
	Cabezal de la cámara flexible Ø 3,9 mm - 1 Meter Cámara frontal con 6 LEDs integrados - regulable, IP67	1 m	21000	63,00 €
	Cabezal de la cámara flexible Ø 5,5 mm - 1 Meter con cámara frontal y lateral, 6 LEDs integrados - regulables, IP67, incl. accesorios	1 m	21001	49,00 €
	Cabezal de la cámara flexible Ø 8 mm - 1 Meter Triple lente (1 cámara frontal, 2 cámaras laterales), 8 LEDs integrados regulables, IP67	1 m	21002	73,00 €

Los precios son sin IVA y sin gastos de envío. Toda la información sobre precios se presenta como recomendación y en ningún caso es vinculante. Precios válidos a partir de 2026 hasta nuevo cambio de tarifas. Todas las imágenes son meros ejemplos de producto. * IVA no incluido. Todos los derechos de error de transcripción e impresión reservados.

RC2 Cámara de inspección



RC2





W-BOX® | Sortimo COMPATIBLE

RC2 cámara de inspección, compatible con todos los productos RUNPOTEC con rosca RTG Ø 6 mm

Monitor – 3.5" TFT LCD
16 M colores

Cámara de inspección RC2 con cabezal robusto de acero inoxidable y cable en bobina

Ranura para Micro Memory Card, función de memoria

Maletín RUNPOTEC



RC2 cámara de inspección con 6 LEDs integrados en el robusto cabezal de acero inoxidable Ø 13 mm (clase de protección del cabezal de la cámara IP67) con rosca interna RTG Ø 6 mm - compatible con todos los productos RUNPOTEC con rosca RTG Ø 6 mm. **ATENCIÓN:** ¡Solo se puede utilizar en combinación con los sistemas extraíbles RUNPOTEC! ¡Conservación de pruebas, función de almacenamiento de fotografías, videos y documentación de audio! Funcionamiento con batería hasta 6 horas. Áreas de aplicación: Inspecciones de tuberías en largas distancias de hasta 50 m Adecuado para tuberías con un diámetro interior de 14 mm o más, pero también para secciones transversales de tubería más grandes (sistemas de ventilación, sistemas de drenaje, tuberías de aguas residuales, etc.)

* Incluye amplio surtido de accesorios

- A** RG7 - punta de guía con rosca frontal
- B** Deslizador funcional - Systemglider RC2
- C** Lámpara LED recargable de altas prestaciones, 320-lumen
- D** USB / USB-C cable de carga de 1,5 m
- E** USB enchufe de alimentación europeo de 230 V
- F** Tarjeta de memoria Micro de 8 GB/adaptador
- G** Set de imanes
- H** Gancho de acero inoxidable
- I** RC2 accesorio con roscas
- J** Accesorio flexible / formable de 120 mm
- K** Set de conectores, RTG Ø 6 mm



Artículo		Longitud	Art. nº	P.V.R.
	<p>RC 2 Cámara de inspección con cable en bobina y monitor en el maletín del sistema RUNPOTEC * Accesorios incluidos, ver arriba</p>	50 m	10141	608,00 €

RC2 Cámara de inspección - ejemplos de aplicación - oferta especial - accesorios

Ejemplos de aplicación con herramientas push-in RUNPOTEC



Inspección de tuberías de gran diámetro



Inspección de tuberías a partir de Ø 20 mm

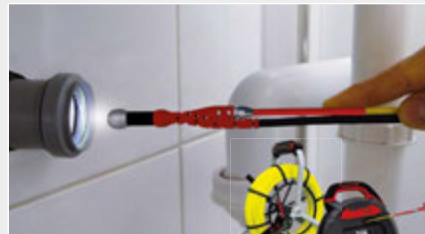

Protección IP 67



Conductos de ventilación



Cavidades en paredes localización y captura

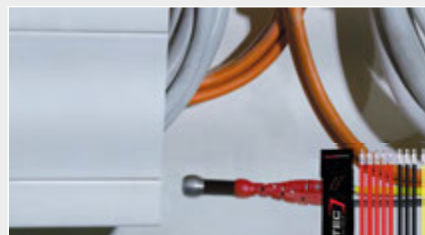

Instalaciones subterráneas

50m



50m



DISPLAY EXTRA GRANDE 3.5" LCD



W-BOX | Sortimo COMPATIBLE

OFERTA ESPECIAL

GF4.5 Guía de fibra de vidrio Ø 4,5 mm - 50 m + **RC2** Cámara de inspección - 50 m

1 x GF4.5 - Guía de fibra de vidrio Ø 4,5 mm - profesional-set - 50 m

Campo de aplicación: Óptimo para tubo Ø 30 - 80 mm

1 x RC2 Cámara de inspección con cable de 50 m

Campo de aplicación: Consulte la descripción anterior

Accesorios incluidos ver página 22

Ver vídeos de productos para más información.

VALOR REAL € 923,00

€ **789,,-**











GF4.5 -50 m - RC2 - 50 m - oferta RUNPOTEC Art. nº 11140



Artículo	Art. nº	P.V.R.
	<p>Cabezal de cámara RC2, Ø 13 mm, con cable en carrete incl. carrete para el cable 1, RTG Ø 6 mm</p> <p>50 m</p>	<p>20559 345,00 €</p>
	<p>Carrete para cámara RC2 - vacío 2</p>	<p>20608 29,90 €</p>
<p>64° Campo de visión 300.000 Pixel (720 x 576) clase de protección IP 67</p>	<p>Cable de cámara flexible 0,8 m Ø 9 mm para RC2 cámara de inspección, 4 x LED (regulable)</p>	<p>20481 69,00 €</p>
<p>Extra fino Ø 3,9 mm 100.000 Pixel (320 x 240) 54° Campo de visión, IP 67</p>	<p>Cable de cámara flexible 1 m Ø 3,9 mm RC2 cámara de inspección, 2 x LED (regulable)</p>	<p>20488 141,00 €</p>

Los precios son sin IVA y sin gastos de envío. Toda la información sobre precios se presenta como recomendación y en ningún caso es vinculante. Precios válidos a partir de 2026 hasta nuevo cambio de tarifas. Todas las imágenes son meros ejemplos de producto. * IVA no incluido. Todos los derechos de error de transcripción e impresión reservados.

RC2 Cámara de inspección - accesorios - recambios

Artículo	Art. nº	P.V.R.
 <p>Detalle de la imagen: toma de carga micro USB-C</p>	20485	47,40 €
	20606	17,00 €
	20460	29,00 €
	20607	12,50 €
	20483	6,80 €
	20475	23,70 €
	20484	9,60 €
	20468	20,60 €
	20261	7,00 €
	20509	8,00 €
	20612	56,00 €

RP1 Guía de poliéster Ø 4 mm



Inicio: RG6 – Cabeza guía con ojal extragrande de Ø 6 mm, prensada a la guía.



Fin: Ojal Ø 7 mm, rosca RTG de Ø 6 mm, enroscada a la guía



RP 1, Guía de plástico resistente Ø 4 mm. Flexibilidad y deslizamiento excelente, ojal extragrande para conectar hasta 7 cables de 2.5 mm² para estirar o retirar cable, cómoda manipulación sin bordes que generen fricción y con alta carga de tracción. Área de despliegue óptima: Tubería Ø 13, 16, 20 y 25 mm.

Barra	Rec. DI* del tubo	Radio de curva	Tensión de carga - fin	Tensión total de carga - inicio
Ø				
4 mm	Ø 9 - 25 mm	15 mm	170 Kg	170 kg

Artículo	Longitud	Art. nº	P.V.R.
<p>RP 1 – Guía de poliéster especial con RG6 - RUNPOGLIDER punta de guía Ø 4 mm Tensión total de carga: 170 Kg</p>	5 m	30027	17,10 €
	10 m	30028	18,40 €
	15 m	30029	22,10 €
	20 m	30030	25,80 €
	25 m	30042	30,50 €
	30 m	30043	35,30 €

ACCESORIOS – Muy útil combinada con la Guía RP1

Artículo	Ø	Art. nº	P.V.R.
<p>Malla firacables con cierre rápido incluye base giratoria acero inoxidable</p> <p>Solicitud: Cierre rápido compatible con RG - RUNPOGLIDER punta de guía!</p>	4 – 6 mm	20272	26,80 €
	6 – 9 mm	20273	29,90 €
	9 – 15 mm	20274	34,00 €
<p>Set de puntas con ojal Ø 7 mm acero inoxidable, rosca RTG de Ø 6 mm</p>	7 mm	20487	9,40 €

* DI = Diámetro interior

RP5 Guía pasacables Ø 5,5 mm – Herramienta de empuje mecánico de cables

VIDEO



RP5

KG
270



Triple trenzado



PATENTADO



Contador de metros digital integrado – m/ft



RG7 - Punto de guía con base giratoria Ø 7 mm

Protección de retroceso deslizante

Activado



Guía de poliéster de triple trenzado Ø 5,5 mm

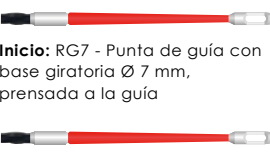

Inicio: RG7 - Punta de guía con base giratoria Ø 7 mm, prensada a la guía

Fin: RG7 - Punta de guía con base giratoria Ø 7 mm, prensada a la guía

⚠ Peligro conductivo

Contador de metros digital integrado – m/ft



3 Jahre ohne Batteriewechsel (bei durchschnittlicher Anwendung)

Casi sin roturas, incluso con los radios más estrechos



R

Radio de curvatura muy ajustado

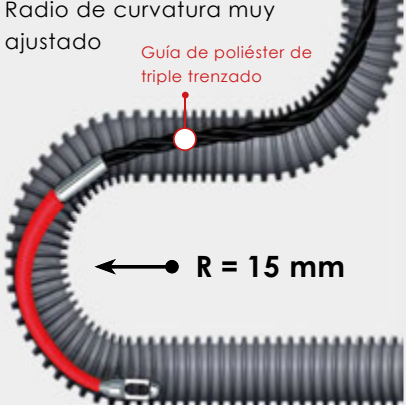

Guía de poliéster de triple trenzado

R = 15 mm

50 % menos de resistencia a la fricción



Solo hay contacto puntual





Tensión total de carga 270 Kg

Guía + Prensado + Punta de guía + ojal









Barra	Rec. DI* del tubo	Barra radio de curva	Carga de rotura total incluido RG7 - RUNPOGLIDER
Ø			
5,5 mm	Ø 9 – 32 mm	15 mm	270 kg

Artículo		Longitud	Art. nº	P.V.R.
	RP5 – Guía pasacables Ø 5,5 mm con contador digital integrado – m/ft incl. 2 x RG7 - punta de guía con base giratoria Guía de poliéster de triple trenzado Tensión total de carga 270 kg	20 m	10202	170,00 €
		30 m	10203	202,00 €
		Precio de lanzamiento		189,00 €
	RP5 – Guía pasacables Ø 5,5 mm sin contador de metros – m/ft incl. 2 x RG7 - punta de guía con base giratoria Guía de poliéster de triple trenzado Tensión total de carga 270 kg	20 m	10013	140,00 €
		30 m	10014	162,00 €

* DI = Diámetro interior

RP5 Herramienta de empuje mecánico de cables - accesorios - oferta especial

Artículo	Art. n.º	P.V.R.
 <p>RP5 sin carcasa Ø 5,3 mm 2 x RG7 - punta de guía con base giratoria Guía de poliéster de triple trenzado Tensión total de carga 270 kg 20 m 30 m 40 m</p>	20240 20241 20242	110,00 € 126,00 € 144,00 €
 <p>Malefín RUNPOTEC UNIVERSAL</p>	20613	56,00 €
 <p>RP5 - carcasa vacía para guía de poliéster - 20 o 30 m sin contador de metros con contador digital integrado</p>	30146 20976	36,10 € 94,00 €
 <p>Malla firacables con cierre rápido incluye base giratoria, acero inoxidable Ø 4 - 6 mm Ø 6 - 9 mm Ø 9 - 15 mm</p> <p>① ②</p> <p>Cierre rápido compatible con RG - punta de guía!</p>	20272 20273 20274	26,80 € 29,90 € 34,00 €
 <p>Lazo firacables con gancho (cierre rápido) - set de 4 unidades Ø exterior del tapón: 14 17 23 30 mm acero inoxidable</p> <p>Video sobre lazo tiracables </p> <p>Cierre rápido compatible con RG - punta de guía!</p>	10159	42,20 €

Información



Consulta el resto de mallas tiracables en la página 37.



30m

OFERTA ESPECIAL

1 x RP5 con contador de metros - 30 m
1 x XB300 + mandril multifunción
en malefín RUNPOTEC, pág. 10

VALOR REAL € 414,40

€ 339,5
más IVA

RP5 - 30 m - XB300 - Multiset - oferta
RUNPOTEC Art. n.º 10224



30m + **60m**

OFERTA ESPECIAL

1 x RP5 sin contador de metros - 30 m
1 x GF4.5 guía de fibra de vidrio Ø 4,5 mm
60 m - profesional-set, pág. 40

VALOR REAL € 503,00

€ 411,5
más IVA

RP5 - 30 m - GF4.5 - 60 m - oferta
RUNPOTEC Art. n.º 11120

Incluye accesorios en el compar-timento

RUNPOSTICKS Sistema de varilla de empuje



Los radios de curvatura extremos son posibles gracias a las varillas de basalto revestidas de plástico. Mantienen su forma y no se rompen.

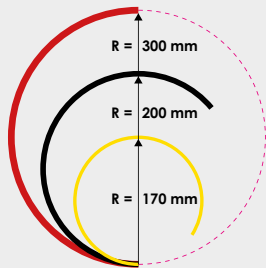

Rojo/duro - Amarillo/blando Negro/medio



Uniones de acero inoxidable, sin óxido, fabricación con calidad comprobada sin bordes afilados



La cadena de bolas se puede pasar fácilmente a través de los agujeros más pequeños o aberturas en la pared con el imán.

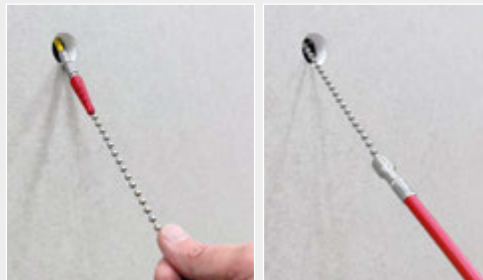

Cadena de bolas

Imán

RG7 - punta de guía con rosca frontal incl. base giratoria, ideal para paredes huecas, falsos techos, etc.

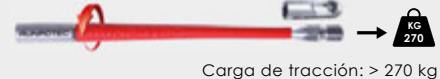

Carga de tracción: > 270 kg

Lámpara LED, tiempo de iluminación extra largo





Práctica bolsa de almacenamiento para RUNPOSTICKS, compartimento para guardar numerosos accesorios y correa de transporte. Opciones de almacenamiento flexibles: 1 Almacenamiento de varillas sin accesorios, 2 Almacenamiento de varillas con accesorios montados.

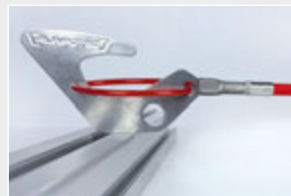

Gancho deslizante de acero inoxidable, supera obstáculos de hasta 8 cm, propiedades de deslizamiento perfectas en todas las superficies, fijación óptima del cable, función de inclinación para cambiar de dirección, posibilidad de fijación del cable.

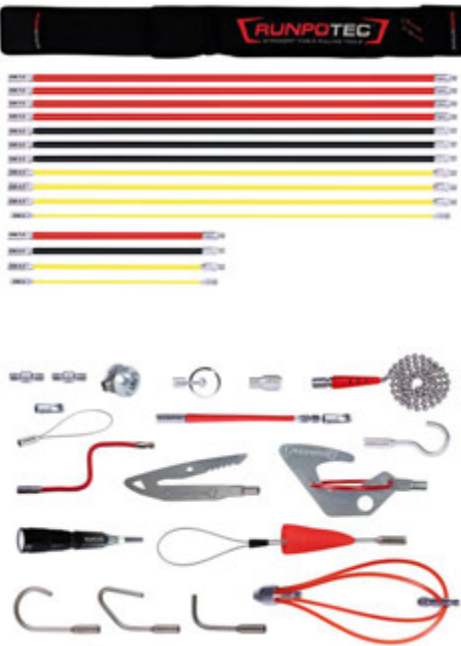

RUNPOSTICKS Sistema de varilla de empuje - oferta especial

Artículo	Art. nº	P.V.R.
	10173	<p>250,00 € 219,00 €</p> <p>Precio de lanzamiento</p>
	10020	139,00 €
	10016	119,00 €



OFERTA ESPECIAL

1x **RUNPOSTICKS** paquete confort (19-piezas)
1x **RC3** - cámara de inspección - 15 m

VALOR REAL € 489,00

€ 429,00
más IVA























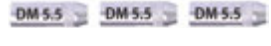

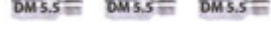











RUNPOSTICKS - RC3 - 15 m - oferta
RUNPOTEC Art. nº 11149

Los precios son sin IVA y sin gastos de envío. Toda la información sobre precios se presenta como recomendación y en ningún caso es vinculante. Precios válidos a partir de 2026 hasta nuevo cambio de tarifas. Todas las imágenes son meros ejemplos de producto. * IVA no incluido. Todos los derechos de error de transcripción e impresión reservados.

RUNPOSTICKS Sistema de varilla de empuje - accesorios - recambios

Artículo	Art. n°	P.V.R.
 	Deslizador funcional rosca RTG de Ø 6 mm	20468 20,60 €
	Lámpara LED 130 lúmenes incluyendo 1 pila AAA, a prueba de choques, batería de larga duración, rosca RTG de Ø 6 mm	20059 21,60 €
  <p>Detalle: conector de carga Micro-USB-C</p>	Lámpara recargable LED de altas prestaciones 320 lúmenes, Clasificación de protección: IP67, conector de carga Micro-USB-C 2 x rosca RTG de Ø 6 mm (1 x vertical y 1 x horizontal)	20485 47,40 €
  	Gancho deslizador de acero inoxidable Salva obstáculos de hasta 8 cm, muchas opciones de amarre de cable, se desliza perfectamente por todas las superficies rosca RTG de Ø 6 mm	30239 20,80 €
  <p>Producto Juego de ganchost</p>	Set de ganchos incluye 4 unidades Gancho de cuña, gancho en L, gancho deslizador, gancho - apertura de 25 mm, acero inoxidable, rosca RTG de Ø 6 mm, Set de 4 unidades	20614 24,70 €
 	Cadena de bolas , longitud de 0.5 m Carga de rotura total: 25 kg, acero inoxidable, rosca RTG de Ø 6 mm, cadena de acero	20262 10,30 €
 	RUNPOSTICKS set de accesorios Gancho, imán, cadena de bolas (de acero), conector, cabezal con anilla	10042 24,70 €
	RG7 - punta de guía y ojal Ø 7 mm incl. base giratoria, rosca RTG de Ø 6 mm	20238 29,00 €
  <p>Video RG - RUNPOGLIDER punta de guía</p>	RG7 - RG7 - punta de guía con rosca frontal incl. base giratoria, acero inoxidable, rosca RTG Ø 6 mm	20460 29,00 €
 	Accesorio flexible / moldeable Longitud: 120 mm acero inoxidable, rosca RTG Ø 6 mm	20509 8,00 €
  <p>Video: Lazo tiracables Video Kabeleinziehschlaufen</p>	Lazo tiracables con rosca RTG 6 – set de 4 unidades Ø - exterior del tapón: 14 17 23 30 mm Ø - interior del tapón: 12 15 20 27 mm acero inoxidable, rosca RTG de Ø 6 mm	10154 42,20 €
	Funda de almacenamiento y transporte para todos los accesorios, incl. bandolera	30009 22,70 €

RUNPOSTICKS Sistema de varilla de empuje - accesorios - recambios

Artículo		Longitud	Art. nº	P.V.R.	
		RUNPOSTICKS amarilla Ø 4,5 mm (suave) acero inoxidable, rosca RTG de Ø 6 mm, set de 2 unidad	1,00 m 0,41 m	10043 21108	19,00 € 15,00 €
		RUNPOSTICKS negra Ø 5,5 mm (medio) acero inoxidable, rosca RTG de Ø 6 mm, set de 2 unidad	1,00 m 0,41 m	10044 21107	20,00 € 16,00 €
		RUNPOSTICKS roja Ø 7,5 mm (duro) acero inoxidable, rosca RTG de Ø 6 mm, set de 2 unidad	1,00 m 0,41 m	10045 20881	20,00 € 16,00 €
		Varilla de fibra de vidrio Ø 3 mm acero inoxidable, rosca RTG de Ø 6 mm, set de 2 unidad	1,00 m 0,41 m	21045 20457	14,50 € 12,40 €
		Set de puntas finales Ø 4,5 mm - rosca interna (RUNPOSTICKS amarillo), RTG Ø 6 mm, set de 3 unidad		21113	8,50 €
		Set de puntas finales Ø 4,5 mm - rosca exterior (RUNPOSTICKS amarillo), RTG Ø 6 mm, set de 3 unidad		21114	8,30 €
		Set de puntas finales Ø 5,5 mm - rosca interna (RUNPOSTICKS negro), RTG Ø 6 mm, set de 3 unidad		21111	8,50 €
		Set de puntas finales Ø 5,5 mm - rosca exterior (RUNPOSTICKS negro), RTG Ø 6 mm, set de 3 unidad		21112	8,30 €
		Set de puntas finales Ø 7,5 mm - rosca interna (RUNPOSTICKS roja), RTG Ø 6 mm, set de 3 unidad		21109	8,50 €
		Set de puntas finales Ø 7,5 mm - rosca exterior (RUNPOSTICKS roja), RTG Ø 6 mm, set de 3 unidad		21110	8,30 €
		Set de puntas finales Ø 3 mm - rosca interna (Varilla de fibra de vidrio), RTG Ø 6 mm, set de 3 unidad		21115	7,90 €
		Set de puntas finales Ø 3 mm - rosca exterior (Varilla de fibra de vidrio), RTG Ø 6 mm, set de 3 unidad		21116	7,70 €
		Rueda Ø 24 mm acero inoxidable / aluminio, rosca RTG de Ø 6 mm		20279	18,50 €
		Gancho acero inoxidable, rosca RTG de Ø 6 mm		20261	7,00 €
		Cabezal con anilla acero inoxidable, rosca RTG de Ø 6 mm		30236	5,50 €
		Imán extra fuerte sostiene hasta 2.5 kg acero inoxidable, rosca RTG de Ø 6 mm		20260	9,30 €
		Conector acero inoxidable, rosca RTG de Ø 6 mm		30210	4,30 €
		Lazo para estirar , rosca RTG de Ø 6 mm Ø 1,5 mm (longitud del bucle 75 mm) Ø 2 mm (longitud del bucle 35 mm)		20428 20427	7,10 € 7,10 €
		Cable para estirar , longitud de 0.5 m con imán y con cabezal especial acero inoxidable, rosca RTG de Ø 6 mm		20455	17,50 €

GF3 Glass Fiber Ø 3 mm – Herramienta de empuje mecánico de cables



KG
130



PROTECCIÓN ANTIDOBLOAMIENTO
KINK PROTECTION

Protección de retroceso deslizante automática

Contador de metros digital integrado - m/ft



Inicio: RG7 - punta de guía con rosca frontal RTG Ø 6 mm, base giratoria y protección antidoblamiento

Fin: protección antidoblamiento con rosca interior RTG Ø 6 mm

RC2 / RC3 – Cámara de inspección COMPATIBLE



Barra	Rec. DI* del tubo	Radio de curva	Barra radio de curva	Tensión de carga	Tensión total de carga
Ø					
3 mm	Ø 9 - 45 mm	38 mm	28 mm	450 kg	130 kg

Artículo		Longitud	Art. n°	P.V.R.
	GF3 Glass Fiber Ø 3 mm con contador de metros digital integrado - m/ft	20 m	10192	184,00 €
	2 x protección antidoblamiento	30 m	10193	199,00 €
	Accesorios de 16 piezas (*ver contenido) Caja con revestimiento antideslizante	50 m	10195	219,00 €
	GF3 Glass Fiber Ø 3 mm sin contador de metros digitales	20 m	10196	117,50 €
	2 x protección antidoblamiento	30 m	10197	131,00 €
	Accesorios de 16 piezas (*ver contenido) Caja con revestimiento antideslizante	50 m	10198	156,50 €

* DI = Diámetro interior

GF3 Glass Fiber Ø 3 mm - accesorios - recambios

Artículo	Art. n°	P.V.R.	
	GF3 Guía de fibra de vidrio de recambio		
	Ø 3 mm, incl. punta de guía con rosca frontal y ojal Ø 7 mm		
	con rosca RTG Ø 6 mm		
	20 m	20816	46,50 €
	30 m	20817	54,60 €
	50 m	20818	66,00 €
 	GF3 Kit de reparación completo Ø 3 mm		
1 x RG7 - punta de guía con rosca frontal			
2 x Protección antidoblamiento			
1 x Pegamento especial 3 g			
2 x llaves de montaje			
1 x Punta con ojal Ø 7 mm			
6 x Puntas adhesivas para Ø 3 mm			
1 x Conector para Ø 3 mm			
1 x Punta de inicio Ø 11 mm			
acero inoxidable, con rosca RTG Ø 6 mm			
20819	36,80€		
 	GF3 Punta de guía con set de protección antidoblamiento, Ø 3 mm, con rosca RTG Ø 6 mm		
1 x RG7 - punta de guía con rosca frontal			
1 x Protección antidoblamiento			
2 x llaves de montaje			
1 x Punta con ojal Ø 7 mm			
20826	30,50 €		
	GF3 Set puntas adhesivas Ø 3 mm		
Latón, set de 6 unidades			
20824	6,00 €		
 	GF3 Set llaves de montaje		
acero inoxidable, set de 2 unidad			
20825	4,20 €		
 	Set de puntas con ojal Ø 7 mm		
con rosca RTG Ø 6 mm , set de 3 unidades			
20487	9,40 €		
 	Set de puntas con ojal Ø 7 mm		
con rosca RTG Ø 6 mm, set de 3 unidades			
20411	7,20 €		
 	Punta de inicio Ø 11 mm		
acero inoxidable, con rosca RTG Ø 6 mm			
20829	4,10 €		
	Set de imanes		
1,5 - 2,9 kg (tubos Ø 16 - 40 mm)			
5 kg STRONG (tubos Ø 50 -100 mm)			
con rosca RTG Ø 6 mm			
20475	23,70 €		
20476	47,40 €		
 	GF3 Set de conectores Ø 3 mm		
para GF3 y GF3 SLIM, set de 3 unidades			
20108	7,20 €		
 	Malla tiracables con rosca RTG Ø 6 mm		
	incluye base giratoria		
	acero inoxidable, con rosca RTG Ø 6 mm		
	Ø 4 - 6 mm	20365	26,80 €
Ø 6 - 9 mm	20366	29,90 €	
Ø 9 - 13 mm	20367	34,00 €	
 	Lazo tiracables con rosca RTG 6 - set de 4 unidades		
Ø exterior del tapón:			
14 17 23 30 mm			
acero inoxidable, con rosca RTG Ø 6 mm			
10154	42,20 €		

GF3 SLIM Ø 4.5 mm Glass Fiber Ø 3 mm

VIDEO



GF3 SLIM

KG 100

PATENTADO



FTTH
FIBER TO THE HOME



SLIM
Ø 4.5 mm

Protección de retroceso deslizando automática

Contador de metros digital integrado - m/ft



Inicio: RG4.5 - Punta de guía con rosca frontal RTG Ø 3 mm incl. base giratoria



Fin: Manga final con RTG Ø 3 mm, acero inoxidable



¡Peligro! conductivo

*Caja de accesorios (14 piezas)



FTTH - instalación de fibra de vidrio

Tubo Speedpipe a partir de Ø 5 mm de diámetro interior



Ideal para tubos revestidos

RG4.5 Punta de guía Ø 4,5 mm

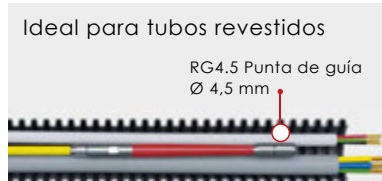



Apertura fácil / caja de accesorios

Revestimiento antideslizante





















Se abre solo girando un tornillo Caja de accesorios 14 piezas

Barra	Rec. DI* del tubo	Radio de curva	Barra radio de curva	Tensión de carga	Tensión total de carga
Ø					
3 mm	Ø 5 - 40 mm	40 mm	28 mm	450 kg	100 kg

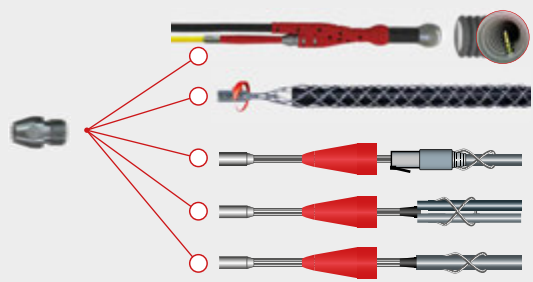
Artículo		Longitud	Art. n°	P.V.R.
	GF3 SLIM Glass Fiber Ø 3 mm con contador digital integrado - m/ft	20 m	10207	182,00 €
	RG4.5 - Punta de guía con rosca frontal incl. base giratoria	30 m	10208	197,00 €
	Accesorios de 14 piezas (*ver contenido) Caja con revestimiento antideslizante	50 m	10209	217,00 €
	GF3 SLIM Glass Fiber Ø 3 mm sin contador de metros	20 m	10210	115,50 €
	RG4.5 - Punta de guía con rosca frontal incl. base giratoria	30 m	10211	129,00 €
	Accesorios de 14 piezas (*ver contenido) Caja con revestimiento antideslizante	50 m	10212	154,50 €

* DI = Diámetro interior

GF3 SLIM Ø 4.5 mm Glass Fiber Ø 3 mm - accesorios - recambios

Artículo	Art. n.º	P.V.R.
	<p>GF3 SLIM Guía de fibra de vidrio de recambio Ø 3 mm con punteras, incl. RG4.5 - Punta de guía con rosca frontal</p> <p>20 m 30 m 50 m</p>	<p>20952 35,00 € 20953 43,00 € 20954 55,00 €</p>
	<p>GF3 SLIM Kit de reparación Ø 3 mm</p> <p>1 x Pegamento especial 3 g 5 x Punteras con rosca RTG Ø 3 mm 2 x Manguitos conectores Ø 3 mm</p>	<p>20951 19,90 €</p>
 	<p>GF3 SLIM Set de punteras</p> <p>con rosca RTG Ø 3 mm, set de 5 unidades</p>	<p>20950 10,90 €</p>
 	<p>GF3 SLIM Set de ojales de tracción Ø 4,5 mm</p> <p>con rosca RTG Ø 3 mm, set de 3 unidades</p>	<p>20947 7,90 €</p>
 	<p>GF3 SLIM Set de Punta de inicio Ø 4,5 mm</p> <p>con rosca RTG Ø 3 mm, set de 3 unidades</p>	<p>20948 8,00 €</p>
 	<p>GF3 SLIM Set de Punta de inicio Ø 6 mm</p> <p>con rosca RTG Ø 3 mm, set de 3 unidades</p>	<p>20949 8,50 €</p>
 	<p>GF3 SLIM Set de roscas de adaptación</p> <p>RTG Ø 3 mm rosca interior a RTG Ø 6 mm rosca exterior acero inoxidable, set de 3 unidades</p>	<p>20955 9,50 €</p>
<p>Opciones de combinación – desde rosca interior RTG Ø 3 mm hasta rosca exterior RTG Ø 6 mm</p>		
	<p>Con el cabezal de la cámara de inspección RC2</p> <p>Con malla tiracables – rosca RTG de Ø 6 mm</p> <p>Con lazo tiracables para cables con conector</p> <p>Con lazo tiracables para cables dúplex</p> <p>Con lazo tiracables para cables individuales</p>	
 	<p>GF3 Set de conectores Ø 3 mm</p> <p>para GF3 y GF3 SLIM, set de 3 unidades</p>	<p>20108 7,20 €</p>
 <p>Solo Ø 4,5 mm</p>	<p>RG4.5 - Punta de guía con rosca frontal</p> <p>RTG Ø 3 mm incl. base giratoria acero inoxidable, con rosca RTG Ø 6 mm</p>	<p>20956 22,00 €</p>
	<p>Goma de agarre antideslizante</p> <p>para guía de fibra Ø 3 – 6 mm</p>	<p>30070 6,40 €</p>
	<p>Pegamento especial – 3 g</p>	<p>30050 8,40 €</p>
 <p>NO INFLAMABLE</p> <p>Consejo: Pregunta por los precios de los contenedores.</p>	<p>Lubricantes de cables</p> <p>ESPRAY 400 ml ESPUMA 400 ml (con tubo rociador plegable) No inflamable</p> <p>GEL 1000 g GEL 250 g</p>	<p>20523 8,00 € 20522 7,00 € 30064 8,70 € 30467 4,30 €</p>

LAZO TIRACABLES con gancho (cierre rápido) / rosca RTG 6



Lazo tiracables con gancho o hilo RTG Ø 6 mm, con capuchón protector y lazo flexible de acero inoxidable con Ø 1,5 mm. Área de aplicación óptima: Para tirar de cables prefabricados con enchufes de forma segura. Para tubos de a partir de 14 mm de diámetro interior y líneas no guiadas.

Ejemplos de aplicación

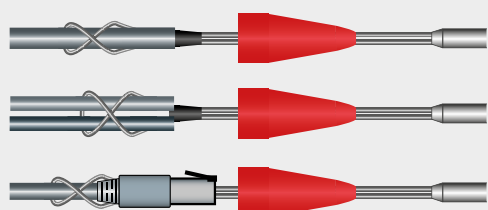

El capuchón protector permite tirar de los cables a través de tubos o en otras situaciones sin dañar el extremo en que se encuentra la conexión.

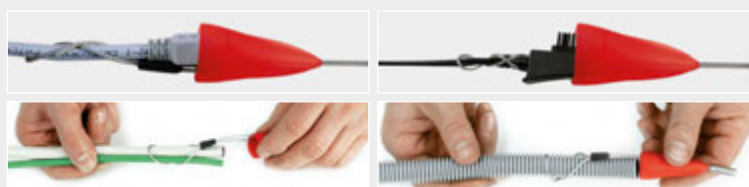

Conectar: Lazo tiracables con gancho (Compatible con todos los productos RUNPOTEC con RG - punta de guía)

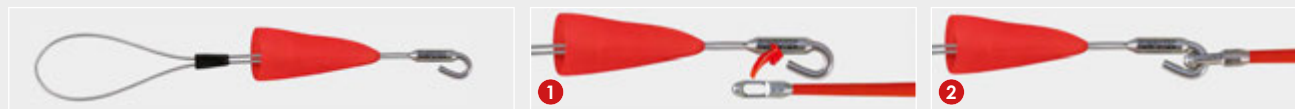

Conectar: Lazo tiracables con rosca RTG 6 mm

La base giratoria permite que el cable gire dentro del tubo.

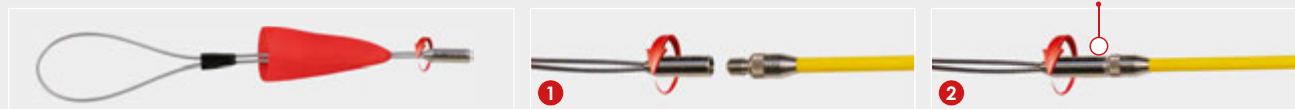

Artículo		Ø interior del tapón	Ø exterior del tapón	Art. n°	P.V.R.
	 Lazo tiracables con gancho (cierre rápido) – set de 4 unidades Tensión total de carga: 100 kg acero inoxidable	12 mm 15 mm 20 mm 27 mm	14 mm 17 mm 23 mm 30 mm	10159	42,20 €
	 Lazo tiracables con gancho (cierre rápido) – individual Tensión total de carga: 100 kg acero inoxidable	12 mm 15 mm 20 mm 27 mm	14 mm 17 mm 23 mm 30 mm	20628 20629 20630 20631	14,40 € 14,90 € 15,50 € 16,00 €
	 Lazo tiracables con rosca RTG 6 – set de 4 unidades Tensión total de carga: 100 kg acero inoxidable, con rosca RTG Ø 6 mm	12 mm 15 mm 20 mm 27 mm	14 mm 17 mm 23 mm 30 mm	10154	42,20 €
	 Lazo tiracables con rosca RTG 6 – individual Tensión total de carga: 100 kg acero inoxidable, con rosca RTG Ø 6 mm	12 mm 15 mm 20 mm 27 mm	14 mm 17 mm 23 mm 30 mm	20624 20625 20626 20627	14,40 € 14,90 € 15,50 € 16,00 €

MALLAS TIRACABLES con gancho (cierre rápido) / rosca RTG 6 / lazo



Para **diámetro de cable Ø 4 – 15 mm**. Compatible con RP5, RP1, GF3 / GF4.5 / GF6 guías de fibra de vidrio y RUNPOSTICKS. Hecho de acero inoxidable de alta calidad. El nuevo sistema de conector le confiere un ciclo de vida más largo.

Artículo	tensión de carga hasta	Longitud de la malla	Ø	Art. nº	P.V.R.
Malla tiracables con cierre rápido incluye base giratoria, acero inoxidable	 200 kg	180 mm	Ø 4 – 6 mm	20272	26,80 €
		200 mm	Ø 6 – 9 mm	20273	29,90 €
		350 mm	Ø 9 – 15 mm	20274	34,00 €



Para **diámetro de cable Ø 4 – 13 mm**. Compatible con GF3 / GF3 SLIM (incluyendo rosca adaptadora) / GF4.5 / GF6 guías de fibra de vidrio y RUNPOSTICKS. Hecho de acero inoxidable de alta calidad. La alta calidad de sus materiales prolonga su vida útil. Ventajas de la base giratoria: Compensa la torsión del cable dentro del tubo, evita el enroscado del cable.

Artículo	tensión de carga hasta	Longitud de la malla	Ø	Art. nº	P.V.R.
Malla tiracables con rosca RTG de Ø 6 mm incluye base giratoria acero inoxidable	 120 kg	180 mm	Ø 4 – 6 mm	20365	18,50 €
		200 mm	Ø 6 – 9 mm	20366	19,60 €
		300 mm	Ø 9 – 13 mm	20367	29,90 €



Para **diámetro de cable Ø 4 – 13 mm**. Compatible con GF3 / GF3 SLIM / GF4.5 / GF6 guías de fibra de vidrio y RUNPOSTICKS. Hecho de acero inoxidable de alta calidad. La alta calidad de sus materiales prolonga su vida útil. Ventajas de la base giratoria: Compensa la torsión del cable dentro del tubo, evita el enroscado del cable.

Artículo	tensión de carga hasta	Longitud de la malla	Ø	Art. nº	P.V.R.
Malla tiracables con lazo incluye base giratoria Longitud del lazo 100 mm, acero inoxidable	 200 kg	180 mm	Ø 4 – 6 mm	30039	21,60 €
		200 mm	Ø 6 – 9 mm	30040	23,70 €
		300 mm	Ø 9 – 13 mm	30041	36,10 €

MALLAS TIRACABLES rosca RTG 6 / rosca RTG 12 / lazo - accesorios



Para **diámetro de cable Ø 9 – 31 mm**. Compatible con GF3 / GF3 SLIM (incl. rosca adaptadora) / GF4.5 / GF6 / GF7.5 / GF9 / GF11 guías de fibra de vidrio y RUNPOSTICKS. Hecho de acero inoxidable de alta calidad. La alta calidad de sus materiales prolonga su vida útil. Ventajas de la base giratoria: Compensa la torsión del cable dentro del tubo, evita el enroscado del cable.

Artículo	tensión de carga hasta	Longitud de la malla	Ø	Art. nº	P.V.R.
Malla tiracables con lazo y rosca RTG de Ø 6 mm incluye base giratoria acero inoxidable Información: No es óptimo en combinación con CW 800 E cabestrante	180 kg	350 mm	Ø 9 – 15 mm	20266	41,20 €
		400 mm	Ø 15 – 19 mm	20267	43,30 €
		400 mm	Ø 19 – 25 mm	20268	44,30 €
		450 mm	Ø 25 – 31 mm	20269	46,40 €
Cierre rápido con rosca RTG de Ø 6 mm Para conectar mallas tiracables RUNPOTEC con rosca RTG Ø 6 mm a todos los productos RUNPOTEC con RG - RUNPOGLIDER punta de guía				20388	22,70 €



Para **diámetro de cable Ø 30 – 100 mm**. Se recomienda su uso en combinación con las guías de fibra de vidrio y los productos RUNPOTEC con rosca RTG Ø 12 mm. Hecho de acero inoxidable de alta calidad. Ventajas de la base giratoria: Compensa la torsión del cable dentro del tubo, evita el enroscado del cable.

Artículo	tensión de carga hasta	Longitud de la malla	Ø	Art. nº	P.V.R.
Malla tiracables con lazo y rosca RTG de Ø 12 mm incluye base giratoria Con rosca adicional RTG Ø 6 mm acero inoxidable Información: No es óptimo en combinación con CW 800 E cabestrante	1000 kg	800 mm	Ø 30 – 40 mm	20436	64,00 €
		900 mm	Ø 40 – 50 mm	20437	68,00 €
		1000 mm	Ø 50 – 60 mm	20438	72,00 €
		1100 mm	Ø 60 – 70 mm	20439	81,00 €
		1200 mm	Ø 70 – 85 mm	20440	96,00 €
		1300 mm	Ø 85 – 100 mm	20441	113,00 €



Para **diámetro de cable Ø 10 – 100 mm**. Preferiblemente en combinación con el CW 800 E cabestrante. Fabricada con doble tejido de acero flexible y galvanizado de alta calidad. Para el arrastre permanente, se recomienda trabajar en combinación el anclaje conector giratorio (Artículo ref. 10176).

Artículo	tensión de carga hasta	Longitud de la malla	Ø	Art. nº	P.V.R.
Malla tiracables con lazo Malla flexible con doble tejido de acero galvanizado Larga vida útil CW 800 E – cabestrante COMPATIBLE	1019 kg	600 mm	Ø 10 - 15 mm	20661	41,20 €
	2080 kg	600 mm	Ø 15 - 20 mm	20662	43,30 €
	2080 kg	600 mm	Ø 20 - 25 mm	20663	44,30 €
	2080 kg	1000 mm	Ø 25 - 30 mm	20664	48,40 €
	3059 kg	1250 mm	Ø 30 – 40 mm	20665	55,00 €
	4078 kg	1250 mm	Ø 40 – 50 mm	20666	60,00 €
	4996 kg	1500 mm	Ø 50 – 60 mm	20667	70,00 €
	4996 kg	1500 mm	Ø 60 – 70 mm	20668	82,00 €
	4996 kg	1500 mm	Ø 70 – 85 mm	20669	96,00 €
	5812 kg	1500 mm	Ø 85 – 100 mm	20670	109,00 €

ACCESORIOS – Óptimo en combinación con malla tiracables, cuerda de tracción y CW 800 E cabestrante

Artículo	Art. nº	P.V.R.
Anclaje conector giratorio Ø 30 mm L 132 mm, acero inoxidable	10176	196,00 €

Ejemplos de cable por diámetro

Malla tiracables

CABLES en foto-simbólico	Cable Ø	Sección de cable	Nomenclatura	Ø	Art. nº
	5 mm	2 x 0,5 mm ²	Loudspeaker	4-6 mm	20272
	5,4 mm	-	Phone	4-6 mm	20365
				4-6 mm	30039
	7 mm	-	CAT5/6/7	6-9 mm	20273
	7 mm	1 x 6 mm ²	NYM-J	6-9 mm	20366
	8 mm	-	Coaxial	6-9 mm	30040
	9 mm	3 x 1,5 mm ²	NYM-O		
	10 mm	3 x 2,5 mm ²	NYM	9-13 mm	20367
	10 mm	1 x 10 mm ²	NYY-O	9-13 mm	30041
	10 mm	1 x 16 mm ²	NYM-O	9-15 mm	20274
	11 mm	7 x 1,5 mm ²	NYM-O	9-15 mm	20266
	11 mm	5 x 2,5 mm ²	NYM	10 - 15 mm	20661
	11 mm	5 x 1,5 mm ²	NYY		
	13 mm	3 x 2,5 mm ²	NYY		
	14 mm	1 x 35 mm ²	NYY-O		
	15 mm	12 x 1,5 mm ²	NYM-JZ		
	15 mm	7 x 2,5 mm ²	NYM		
	15 mm	3 x 6 mm ²	NYM-J		
15 mm	-	CAT6 duplex			
	17 mm	16 x 1,5 mm ²	NYM-J	15-19 mm	20267
	17 mm	5 x 6 mm ²	NYM-J	15 - 20 mm	20662
	18 mm	4 x 10 mm ²	NYM-J		
	18 mm	1 x 95 mm ²	NYY-O		
	20 mm	10 x 2,5 mm ²	NYCY	19-25 mm	20268
	21 mm	5 x 10 mm ²	NYY-J	20 - 25 mm	20663
	22 mm	12 x 2,5 mm ²	NYCY		
	22 mm	4 x 16 mm ²	NYM-J		
	24 mm	7 x 6 mm ²	NYCY		
	25 mm	1 x 185 mm ²	NYY-O		
	28 mm	3 x 35 mm ²	NYCWY	25-31 mm	20269
	29 mm	24 x 2,5 mm ²	NYCY	25 - 30 mm	20664
	32 mm	1 x 300 mm ²	NYY-O	30-40 mm	20436
	33 mm	40 x 2,5 mm ²	NYY-JZ		20665
	34 mm	5 x 35 mm ²	NYM-J		
	40 mm	3 x 95 mm ²	NYCWY		
	45 mm	3 x 120 mm ²	NYCWY	40-50 mm	20437
	47 mm	3 x 150 mm ²	NYCWY		20666
	52 mm	5 x 95 mm ²	NYY-J	50-60 mm	20438
	54 mm	3 x 185 mm ²	NYCWY		20667
	60 mm	3 x 240 mm ²	NYCWY		
	63 mm	4 x 240 mm ²	NYY-J	60-70 mm	20439
					20668

GF4.5 Guía de fibra de vidrio de Ø 4.5 mm



Kit profesional



Asa de sujeción y transporte ergonómica

Freno lateral de bloqueo

RG7 - punta de guía con rosca frontal y ojal

doble sistema de salida de guía, salida rápida y salida controlada

Pies extraíbles y Compartimento que incluye accesorios

KG 220



RC2 / RC3 - Cámara de inspección COMPATIBLE



Inicio: RG7 - punta de guía con base giratoria Ø 7 mm, rosca RTG de Ø 6 mm, enroscada a la guía

Fin: Punta final, acero inoxidable, rosca RTG de Ø 6 mm

Incluido en el kit profesional:
Pies extraíbles Compartimento para accesorios

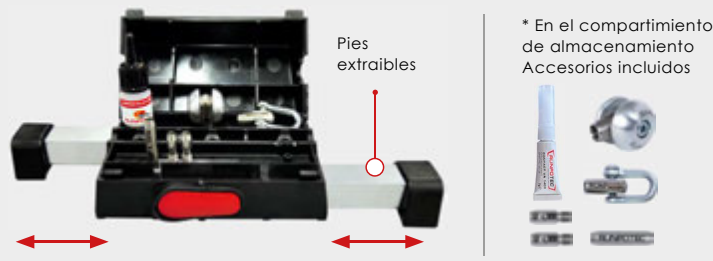

Incluido en los profesional-set y estándar-set:
Freno lateral de bloqueo y doble sistema de salida de guía (salida rápida y salida controlada)



Barra	Rec. Ø de tubo	Radio de curva	Barra radio de curva	Tensión de carga	Tensión total de carga
Ø					
4,5 mm	30 - 80 mm	120 mm	55 mm	1300 kg	220 kg

Artículo		Longitud	Art. nº	P.V.R.
	GF4.5 Guía de fibra de vidrio de Ø 4.5 mm - kit profesional	30 m	10052	280,00 €
	• Pies extraíbles	40 m	10055	307,00 €
	• Compartimento de almacenamiento con numerosos accesorios*	50 m	10057	335,00 €
	• Freno lateral de bloqueo y doble sistema de salida	60 m	10047	361,00 €
	• Robusto KTL / carrete de acero con recubrimiento en polvo Dimensiones: L 360 mm, Ancho 250 mm, Alto 460 mm	80 m	10050	416,00 €
	GF4.5 Guía de fibra de vidrio de Ø 4.5 mm - estándar-set	30 m	10054	202,00 €
	• Freno lateral de bloqueo y doble sistema de salida	40 m	10056	228,00 €
	• RG7 - punta de guía con rosca frontal y ojal incl. base giratoria	50 m	10058	254,00 €
	• Robusto KTL / carrete de acero con recubrimiento en polvo Dimensiones: L 360 mm, Ancho 250 mm, Alto 440 mm	60 m	10048	279,00 €
		80 m	10051	335,00 €

GF4.5 Guía de fibra de vidrio - oferta especial - accesorios - recambios



Incluye accesorios en el compartimento

OFERTA ESPECIAL

1 x RP5 sin contador de metros - 30 m, descripción pág. 26

1 x GF4.5 guía de fibra de vidrio Ø 4,5 mm 60 m - profesional-set

VALOR REAL € 493,00

€ 411,;

RP5 - 30 m - GF4.5 - 60 m - oferta RUNPOTEC Art. nº 11120



OFERTA ESPECIAL





1 x GF4.5 guía de fibra de vidrio Ø 4,5 mm 50 m - profesional-set

1 x RC2 cámara de inspección - 50 m, descripción pág. 22















VALOR REAL € 914,00

€ 789,;

RC2 - 50 m - GF4.5 - 50 m - oferta RUNPOTEC Art. nº 11140

Artículo	Ø mm	Longitud	Art. nº	P.V.R.
 <p>GF4.5 Guía de fibra de vidrio de recambio Ø 4,5 mm con juntas finales, rosca RTG de Ø 6 mm</p>		30 m	20311	82,00 €
		40 m	20312	97,00 €
		50 m	20313	113,00 €
		60 m	20314	131,00 €
		80 m	20315	162,00 €
 <p>Video RG - RUNPOGLIDER punta de guía</p>			20460	29,00 €
 <p>Imagen de ejemplo</p>		7	20116	8,00 €
		10	20303	8,20 €
		13	20119	8,20 €
 <p>Info: Consulta todas las mallas tiracables en la p. 37</p>		9 - 15	20266	41,20 €
		15 - 19	20267	43,30 €
		19 - 25	20268	44,30 €
		25 - 31	20269	46,40 €
 <p>NO INFLAMABLE</p> <p>Consejo: Pregunta por los precios de los contenedores.</p>			20523	8,20 €
			20522	7,10 €
			30064	8,90 €
			30467	4,40 €

GF4.5 Guía de fibra de vidrio - accesorios - recambios

Artículo	Art. nº	P.V.R.
	Rueda Ø 24 mm acero inoxidable / aluminio rosca RTG de Ø 6 mm	20279 18,50 €
	Grillete acero inoxidable / acero galvanizado rosca RTG de Ø 6 mm	20280 15,50 €
 Manual de reparación página 69 o www.runpotec.com	GF4.5 Kit de reparación completo para Ø 4,5 mm 1 x pegamento especial 3 g, x conector 2 x puntas cabezales, rosca RTG de Ø 6 mm	20250 22,70 €
	GF4.5 Set de puntas finales para Ø 4,5 mm acero inoxidable, rosca RTG de Ø 6 mm Set de 3 unidades	20322 11,30 €
	GF4.5 Set de conectores (manguitos) para Ø 4,5 mm, acero inoxidable Set de 3 unidades	20323 14,40 €
	Cabezal con ojal Ø 8 mm acero inoxidable, rosca RTG de Ø 6 mm	30208 4,90 €
	Set de puntas con ojal Ø 7 mm acero inoxidable, rosca RTG de Ø 6 mm	20487 9,40 €
	Conector giratorio Ø 11 mm acero inoxidable, rosca RTG de Ø 6 mm	20251 18,00 €
	Lazo para estirar cuerda de acero inoxidable rosca RTG de Ø 6 mm Ø 1,5 mm (longitud del bucle 85 mm) Ø 2 mm (longitud del bucle 50 mm)	20428 7,10 € 20427 7,10 €
	Pegamento especial 3 g	30050 8,40 €
	Pegamento especial de 2 componentes 24 ml	30067 20,60 €
	Goma de agarre antideslizante para Ø 3 – 6 mm	30070 6,40 €
	Pies extraíbles y compartimento para accesorios 1 pieza	20278 43,30 €
	GF4.5 Estructura de acero – profesional-set para Ø 4,5 mm incluye doble sistema de salida incl. pies extraíbles y compartimento para accesorios Robusto KTL / carrete de acero con recubrimiento en polvo, Ø 330 mm	20402 183,00 €
	GF4.5 Estructura de acero – estándar-set para Ø 4,5 mm incluye doble sistema de salida Robusto KTL / carrete de acero con recubrimiento en polvo, Ø 330 mm	20002 133,00 €

GF6 Guía de fibra de vidrio de Ø 6 mm



**RC2 / RC2 -
Cámara de inspección
COMPATIBLE**

Profesional-set



- Asa de sujeción y transporte ergonómica
- Freno lateral de bloqueo
- RG7 - punta de guía con rosca frontal y ojal
- Doble sistema de salida de guía, salida rápida y salida controlada
- Pies extraíbles y Compartimento que incluye accesorios



Inicio: RG7 - punta de guía con base giratoria Ø 7 mm, rosca RTG de Ø 6 mm, enroscada a la guía

Fin: Punta final, acero inoxidable, rosca RTG de Ø 6 mm

Incluido en el profesional-set:
Pies extraíbles Compartimento para accesorios



Pies extraíbles

* En el compartimento de almacenamiento Accesorios incluidos



Incluido en los profesional-set y estándar-set:
Freno lateral de bloqueo y doble sistema de salida de guía (salida rápida y salida controlada)

Salida automática por los rodillos

Salida controlada de la guía

















Barra	Rec. Ø de tubo	Radio de curva	Barra radio de curva	Tensión de carga	Tensión total de carga
Ø					
6 mm	40 - 100 mm	168 mm	80 mm	2200 kg	320 kg

Artículo		Longitud	Art. nº	P.V.R.
	GF6 Guía de fibra de vidrio de Ø 6 mm – profesional-set	40 m	10059	341,00 €
	• Pies extraíbles	50 m	10061	369,00 €
	• Compartimento de almacenamiento con numerosos accesorios*	60 m	10063	401,00 €
	• Freno lateral de bloqueo y doble sistema de salida	80 m	10065	468,00 €
	• Robusto KTL / carrete de acero con recubrimiento en polvo Dimensiones: L 550 mm, Ancho 220 mm, Alto 655 mm			
	GF6 Guía de fibra de vidrio de Ø 6 mm – estándar-set	40 m	10060	275,00 €
	• Freno lateral de bloqueo y doble sistema de salida	50 m	10062	303,00 €
	• RG7 - punta de guía con rosca frontal y ojal con base giratoria	60 m	10064	335,00 €
	• Robusto KTL / carrete de acero con recubrimiento en polvo Dimensiones: L 550 mm, Ancho 220 mm, Alto 630 mm	80 m	10066	400,00 €

Los precios son sin IVA y sin gastos de envío. Toda la información sobre precios se presenta como recomendación y en ningún caso es vinculante. Precios válidos a partir de 2026 hasta nuevo cambio de tarifas. Todas las imágenes son meros ejemplos de producto. * IVA no incluido. Todos los derechos de error de transcripción e impresión reservados.

GF6 Guía de fibra de vidrio - accesorios - recambios

Artículo	Art. nº	P.V.R.
	GF6 Guía de fibra de vidrio de recambio Ø 6 mm con juntas finales rosca RTG de Ø 6 mm 40 m 50 m 60 m 80 m	20317 106,00 € 20318 129,00 € 20319 148,00 € 20320 188,00 €
 <p>Video RG - RUNPOGLIDER punta de guía</p>	RG7 - punta de guía con rosca frontal y ojal Ø 7 mm incl. base giratoria acero inoxidable, rosca RTG de Ø 6 mm	20460 29,00 €
	Punta flexible Ø 7 mm , acero inoxidable rosca RTG de Ø 6 mm	20116 8,00 €
	Punta flexible Ø 10 mm , acero inoxidable rosca RTG de Ø 6 mm	20303 8,20 €
	Punta flexible Ø 13 mm , acero inoxidable, rosca RTG de Ø 6 mm	20119 8,20 €
 <p>Información: Consulta todas las mallas tiracables en la p. 37</p>	Malla tiracables con base giratoria acero inoxidable, rosca RTG de Ø 6 mm Ø 9 – 15 mm Ø 15 – 19 mm Ø 19 – 25 mm Ø 25 – 31 mm	20266 41,20 € 20267 43,30 € 20268 44,30 € 20269 46,40 €
	Rueda Ø 24 mm acero inoxidable / aluminio rosca RTG de Ø 6 mm	20279 18,50 €
	Grillete acero inoxidable /acero galvanizado rosca RTG de Ø 6 mm	20280 15,50 €
 <p>Manual de reparación: página 69 o www.runpotec.com</p>	GF6 Kit de reparación completo para Ø 6 mm 1 x 2 K pegamento especial con 24 ml 2 x puntas cabezales, rosca RTG Ø 6 mm 1 x conector	20252 40,20 €
	GF6 Set de puntas finales para Ø 6 mm acero inoxidable, rosca RTG de Ø 6 mm Set de 2 unidades	20316 12,40 €
	GF6 Set de conectores para Ø 6 mm acero inoxidable Set de 2 unidades	20321 14,40 €
	Cabecal con ojal Ø 8 mm acero inoxidable, rosca RTG de Ø 6 mm	30208 4,90 €
	Set de puntas con ojal Ø 7 mm acero inoxidable, rosca RTG de Ø 6 mm	20487 9,40 €
	Conector giratorio Ø 11 mm acero inoxidable, rosca RTG de Ø 6 mm	20251 24,70 €

GF6 Guía de fibra de vidrio - accesorios - recambios

Artículo	Art. nº	P.V.R.
	20428	7,10 €
	20427	7,10 €
	30050	8,40 €
	30067	20,60 €
	30070	6,40 €
	20278	43,30 €
	20403	231,00 €
	20300	171,00 €
<div style="border: 1px solid red; padding: 2px; display: inline-block; color: red; font-weight: bold;">NO INFLAMABLE</div> <p>Consejo: Pregunte por los precios de los contenedores.</p>	20523 20522 30064 30467	8,20 € 7,10 € 8,90 € 4,40 €

Información
 La guía de fibra de vidrio GF4,5 y GF6 de Ø 4.5 mm / Ø 6 mm, las varillas flexibles RUNPOSTICKS y todos los accesorios ¡son compatibles! Ver página 28.

VARILLAS FLEXIBLES CON FUNDA para GF7,5 / GF9 / GF11 / GF15



Varillas flexibles con funda: se puede adaptar en rueda, grillete, Punta de inicio Ø 20 mm, Ø 30 mm



Opciones de conectividad:

Las varillas flexibles tienen distintas flexibilidades, se pueden extender a razón de 1 metro por cada varilla y acoplar en la punta una más varillas flexibles Ø 7,5 mm, Ø 9 mm, Ø 11 mm y Ø 15 mm para superar curvas estrechas. Además es posible, enroscar accesorios como la rueda, la punta flexible varillas con la misma finalidad.

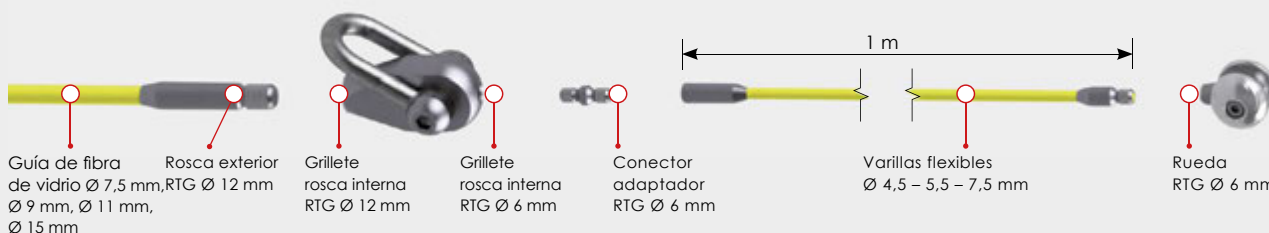

Ejemplo de aplicación: Varillas flexibles con funda:

Situación problemática: Las guías de fibra de vidrio de Ø 7,5 - 9 - 11 o 15 mm se atascan en las curvas con poco radio de giro de las tuberías.

Solución: Adapte una varilla más flexible a la punta de la guía de fibra de vidrio. Ø 4,5 mm (amarillas), Ø 5,5 mm (negras) oder Ø 7,5 mm (rojas). De este modo, permite superar la última curva o radios.

Información: Posible tracción manual desde el otro extremo.



Artículo		Art. nº	P.V.R.
	<p>Varillas flexibles con funda – Set de 13 piezas</p> <p>Accesorios incluidos de varillas flexibles con funda con rosca RTG de Ø 6 mm: 2 x varillas Ø 4,5 mm, 2 x varillas Ø 5,5 mm, 2 x varillas Ø 7,5 mm, 1 x RG7 - punta de guía con rosca frontal, rueda Ø 24 mm, 3 x adaptadores, 1 x cabezal ciego, 1 x punta de inicio Ø 20 mm</p>	20442	102,00 €

GF7.5 / GF9 Guía de fibra de vidrio de Ø 7,5 / Ø 9 mm



GF7.5/GF9



Ø 7,5 mm

Ø 9 mm



RC2 -
Cámara de inspección
COMPATIBLE



- Asa de sujeción y transporte ergonómica
- Freno de salida automático
- Freno de bloqueo lateral
- Contador mecánico con ruleta endurecida
- Salida rápida con ruedas con cojinetes
- Carro portátil KTL / recubrimiento en polvo
- 2 pernos roscados (para ruedas o puntas)



Inicio: Grillete, acero inoxidable, rosca RTG Ø 12 mm, enroscada a la guía



Fin: Punta final, acero inoxidable, rosca RTG Ø 12 mm

Doble sistema de salida de guía (salida rápida y salida controlada)

Mecanismo de salida controlada

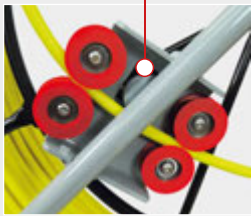

Mecanismo de salida automática



Contador mecánico con rueda endurecida

Contador totalizador de 6 dígitos con metros y pantalla de 10 cm

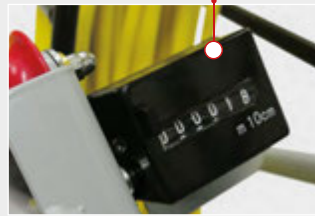

Opción adicional:

sondas guía adaptables

Set de sondas guía de 13 piezas. Ver página 46

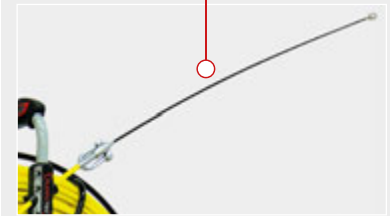













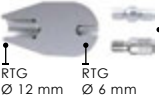

Barra	Rec. Ø de tubo	Radio de curva	Barra radio de curva	Tensión de carga	Tensión total de carga
Ø					
7,5 mm	50 - 120 mm	500 mm	115 mm	3400 kg	400 kg
9 mm	60 - 200 mm	620 mm	140 mm	4500 kg	460 kg

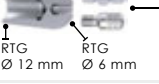











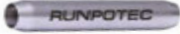

Artículo	Longitud	Art. nº	P.V.R.
<p>GF7.5 Guía de fibra de vidrio de Ø 7,5 mm con ruedas, Ø 730 mm</p> <ul style="list-style-type: none"> Contador mecánico con rueda endurecida Freno lateral de bloqueo y doble sistema de salida Punta de guía con grillete Robusto KTL / carrete de acero con recubrimiento en polvo 	40 m	10076	455,00 €
	50 m	10077	477,00 €
	60 m	10078	497,00 €
	80 m	10079	539,00 €
	100 m	10080	576,00 €
	120 m	10091	610,00 €
<p>GF9 Guía de fibra de vidrio de Ø 9 mm con ruedas, Ø 730 mm</p> <ul style="list-style-type: none"> Contador mecánico con rueda endurecida Freno lateral de bloqueo y doble sistema de salida Punta de guía con grillete Robusto KTL / carrete de acero con recubrimiento en polvo <p>Dimensiones: L 820 mm, Ancho 400 mm, Alto 900 mm</p>	40 m	10081	458,00 €
	50 m	10082	489,00 €
	60 m	10083	519,00 €
	80 m	10084	576,00 €
	100 m	10085	624,00 €
	120 m	10086	656,00 €
	150 m	10110	747,00 €

Los precios son sin IVA y sin gastos de envío. Toda la información sobre precios se presenta como recomendación y en ningún caso es vinculante. Precios válidos a partir de 2026 hasta nuevo cambio de tarifas. Todas las imágenes son meros ejemplos de producto. * IVA no incluido. Todos los derechos de error de transcripción e impresión reservados.

GF7.5 / GF9 Guía de fibra de vidrio - accesorios - recambios

Artículo		Art. n°	P.V.R.		
	GF7.5 Guía de fibra de vidrio de recambio Ø 7.5 mm , con juntas finales rosca RTG de Ø 12 mm 40 m 50 m 60 m 80 m 100 m 120 m	20368 20369 20370 20371 20372 20414	130,00 € 146,00 € 166,00 € 207,00 € 244,00 € 281,00 €		
		GF9 Guía de fibra de vidrio de recambio Ø 9 mm , con juntas finales rosca RTG de Ø 12 mm 40 m 50 m 60 m 80 m 100 m 120 m 150 m	20373 20374 20375 20376 20377 20378 20562	144,00 € 171,00 € 199,00 € 247,00 € 309,00 € 350,00 € 416,00 €	
		  <p>Sección transversal Incl. rosca de conexión para cabezal 'Punta flexible' o para malla tiracables pequeña incluyendo tornillo ciego (para protección de hilos)</p> <p>RTG Ø 12 mm RTG Ø 6 mm</p>	Rueda Ø 50 mm acero inoxidable / aluminio rosca RTG de Ø 12 mm Incluye rosca de conexión y tapa ciega	20382	40,20 €
		  <p>Sección transversal Incl. rosca de conexión para cabezal 'Punta flexible' o para malla tiracables pequeña incluyendo tornillo ciego (para protección de hilos)</p> <p>RTG Ø 12 mm RTG Ø 6 mm</p>	Grillete acero inoxidable, acero galvanizado rosca RTG de Ø 12 mm Incluye rosca de conexión y tapa ciega	20383	27,80 €
		  <p>Sección transversal Incl. rosca de conexión para cabezal 'Punta flexible' o para malla tiracables pequeña incluyendo tornillo ciego (para protección de hilos)</p> <p>RTG Ø 12 mm RTG Ø 6 mm</p>	Punta de inicio Ø 30 mm acero inoxidable, rosca RTG de Ø 12 mm Incluye rosca de conexión y tapa ciega	20404	25,80 €
		  <p>Sección transversal Incl. rosca de conexión para cabezal 'Punta flexible' o para malla tiracables pequeña incluyendo tornillo ciego (para protección de hilos)</p> <p>RTG Ø 12 mm RTG Ø 6 mm</p>	Punta de inicio Ø 20 mm acero inoxidable, rosca RTG de Ø 12 mm Incluye rosca de conexión y tapa ciega	20409	23,70 €
		 	Conector giratorio Ø 25 mm acero inoxidable, rosca RTG de Ø 12 mm	20387	36,10 €
		Contador de metros para carro de acero Ø 730 mm incluye set de montaje	20461	109,00 €	
	Set de ruedas de recambio (4 ruedas) para carro Ø 730 mm y 1000 mm incluye set de fijación	20646	31,90 €		
 <p>Manual de reparación: página 69 o www.runpotec.com</p>	GF7.5 / GF9 kit de reparación 1 x pegamento especial con 2 comp. 2 x juntas finales, RTG Ø 12 mm 1 x conector para Ø 7,5 mm para Ø 9 mm	20384 20385	47,40 € 53,00 €		

GF7.5 / GF9 Guía de fibra de vidrio - accesorios - recambios

Artículo	Art. nº	P.V.R.
 	<p>GF7.5 /GF9 Punta final acero inoxidable, rosca RTG de Ø 12 mm para Ø 7,5 mm para Ø 9 mm</p>	<p>20381 10,30 € 20379 10,30 €</p>
 	<p>GF7.5 /GF9 Conector (manguito) acero inoxidable para Ø 7,5 mm para Ø 9 mm</p>	<p>20380 14,40 € 20412 14,40 €</p>
 	<p>Set de conectores ciegos acero inoxidable, rosca RTG de Ø 12 mm Set de 3 unidades</p>	<p>20443 6,00 €</p>
	<p>Pegamento especial de 2 componentes 24 ml</p>	<p>30067 20,60 €</p>
	<p>GF7.5 /GF9 Carro de acero para Ø 7,5 mm y 9 mm incl. doble sistema de salida y contador de metros KTL / carrete de acero con recubrimiento en polvo con ruedas, Ø 730 mm</p>	<p>20405 330,00 €</p>
  <p>Información: Consulta todas las mallas firacables en la p. 37</p>	<p>Malla firacables con base giratoria acero inoxidable, rosca RTG de Ø 6 mm Ø 9 – 15 mm Ø 15 – 19 mm Ø 19 – 25 mm Ø 25 – 31 mm</p>	<p>20266 41,20 € 20267 43,30 € 20268 44,30 € 20269 46,40 €</p>
 <p>Información: Varillas flexibles con funda. Ver página 46</p>	<p>Varillas flexibles con funda - 13 piezas Guías de basalto, recubrimiento de plástico, práctica funda de almacenamiento</p>	<p>20442 102,00 €</p>
 <div style="border: 1px solid red; padding: 2px; display: inline-block;">NO INFLAMABLE</div> <p>Consejo: Pregunta por los precios de los contenedores.</p>	<p>Lubricantes de cables ESPRAV 400 ml ESPUMA 400 ml (con tubo rociador plegable) No inflamable GEL 1000 g GEL 250 g</p>	<p>20523 8,20 € 20522 7,10 € 30064 8,90 € 30467 4,40 €</p>
	<p>Lubricantes de cables LÍQUIDO 1000 ml</p>	<p>30063 7,40 €</p>
	<p>Goma de agarre antideslizante para Ø 7.5 – 11 mm</p>	<p>21076 8,10 €</p>

RUNPOTEC cámara compatible

RC2 Cámara de inspección – también es compatible con varilla de fibra de vidrio Ø 7,5 mm, Ø 9 mm, Ø 11 mm y Ø 15 mm. Esto permite el acoplamiento de rosca RTG Ø 12 mm a rosca RTG Ø 6 mm. Ver página 20.

GF11 Guía de fibra de vidrio de Ø 11 mm



- Asa de sujeción y transporte ergonómica
- Freno de salida automático
- Freno de bloqueo lateral
- Contador mecánico con ruleta endurecida
- Salida rápida con ruedas con cojinetes
- Carro portátil KTL / recubrimiento en polvo
- 2 pernos roscados (para ruedas o puntas)



Inicio: Grillete, acero inoxidable, rosca RTG Ø 12 mm, enroscada a la guía



Fin: Punta final, acero inoxidable, rosca RTG Ø 12 mm

Doble sistema de salida de guía (salida rápida y salida controlada)

Mecanismo de salida controlada

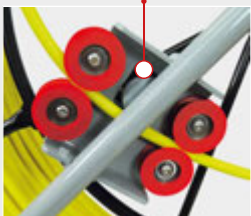

Mecanismo de salida automática



Contador mecánico con rueda endurecida

Contador totalizador de 6 dígitos con metros y pantalla de 10 cm



Opción adicional: sondas guía adaptables



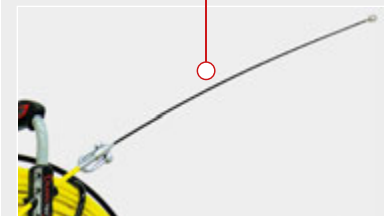







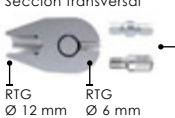

Set de sondas guía de 13 piezas. Ver página 46

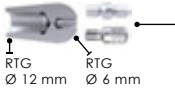

Barra	Rec. Ø de tubo	Radio de curva	Barra radio de curva	Tensión de carga	Tensión total de carga
Ø					
11 mm	80 - 250 mm	770 mm	210 mm	6200 kg	580 kg

Artículo	Longitud	Art. nº	P.V.R.
<p>GF11 Guía de fibra de vidrio de Ø 11 mm con ruedas, Ø 1000 mm</p> <ul style="list-style-type: none"> • Contador mecánico con rueda endurecida • Freno lateral de bloqueo y doble sistema de salida • Punta de guía con grillete • Robusto KTL / carrete de acero con recubrimiento en polvo <p>Dimensiones: L 1130 mm, Ancho 570 mm, Alto 1200 mm</p>	100 m	10092	758,00 €
	120 m	10093	831,00 €
	150 m	10094	936,00 €
	200 m	10095	1118,00 €
	250 m	10096	1306,00 €
	300 m	10097	1410,00 €
<p>GF11 Guía de fibra de vidrio de recambio Ø 11 mm con juntas finales rosca RUNPOTEC RTG de Ø 12 mm</p> <p>Dimensiones: Ø 1060 mm, Alto 245 mm</p>	100 m	20386	523,00 €
	120 m	20417	535,00 €
	150 m	20418	665,00 €
	200 m	20419	832,00 €
	250 m	20420	983,00 €
	300 m	20421	1144,00 €

GF11 Guía de fibra de vidrio - accesorios - recambios

Artículo	Art. nº	P.V.R.
 <p>Sección transversal</p>  <p>Incl. rosca de conexión para cabezal 'Punta flexible' o para malla tiracables pequeña incluyendo tornillo ciego (para protección de hilos)</p> <p>RTG Ø 12 mm RTG Ø 6 mm</p>	<p>Rueda Ø 50 mm acero inoxidable / aluminio rosca RTG de Ø 12 mm Incluye rosca de conexión y tapa ciega</p>	<p>20382 40,20 €</p>
 <p>Sección transversal</p>  <p>Incl. rosca de conexión para cabezal 'Punta flexible' o para malla tiracables pequeña incluyendo tornillo ciego (para protección de hilos)</p> <p>RTG Ø 12 mm RTG Ø 6 mm</p>	<p>Grillete acero inoxidable, acero galvanizado rosca RTG de Ø 12 mm Incluye rosca de conexión y tapa ciega</p>	<p>20383 27,80 €</p>
 <p>Sección transversal</p>  <p>Incl. rosca de conexión para cabezal 'Punta flexible' o para malla tiracables pequeña incluyendo tornillo ciego (para protección de hilos)</p> <p>RTG Ø 12 mm RTG Ø 6 mm</p>	<p>Punta de inicio Ø 30 mm acero inoxidable, rosca RTG de Ø 12 mm Incluye rosca de conexión y tapa ciega</p>	<p>20404 25,80 €</p>
 <p>Sección transversal</p>  <p>Incl. rosca de conexión para cabezal 'Punta flexible' o para malla tiracables pequeña incluyendo tornillo ciego (para protección de hilos)</p> <p>RTG Ø 12 mm RTG Ø 6 mm</p>	<p>Punta de inicio Ø 20 mm acero inoxidable, rosca RTG de Ø 12 mm Incluye rosca de conexión y tapa ciega</p>	<p>20409 23,70 €</p>
 	<p>Conector giratorio Ø 25 mm acero inoxidable, rosca RTG de Ø 12 mm</p>	<p>20387 36,10 €</p>
	<p>Contador de metros para carro de acero Ø 1000 mm incluye set de montaje</p>	<p>20462 115,00 €</p>
	<p>Set de ruedas de recambio (4 ruedas) para carro Ø 730 mm y 1000 mm incluye set de fijación</p>	<p>20646 31,90 €</p>
 <p>Manual de reparación: página 69 o www.runpotec.com</p>	<p>GF11 Kit de reparación para Ø 11 mm 1 x pegamento especial con 2 comp. 2 x juntas finales, RTG Ø 12 mm 1 x conector</p>	<p>20424 61,00 €</p>
 	<p>GF11 Punta final para Ø 11 mm acero inoxidable, rosca RTG de Ø 12 mm</p>	<p>20422 12,40 €</p>
 	<p>GF11 Conector (manguito) para Ø 11 mm, acero inoxidable</p>	<p>20423 17,50 €</p>
 	<p>Set de conectores ciegos acero inoxidable, rosca RTG de Ø 12 mm Set de 3 unidades</p>	<p>20443 6,00 €</p>
	<p>Pegamento especial de 2 componentes 24 ml</p>	<p>30067 20,60 €</p>
	<p>GF11 Carro de acero para Ø 11 mm incl. doble sistema de salida y contador de metros KTL / carrete de acero con recubrimiento en polvo con ruedas, Ø 1000 mm</p>	<p>20416 411,00 €</p>
	<p>Goma de agarre antideslizante para Ø 7.5 – 11 mm</p>	<p>21076 8,10 €</p>

Information  Consulta todas las mallas tiracables en la página 37.

GF15 Guía de fibra de vidrio de Ø 15 mm



Contador de metros con rueda moleteada endurecida

Contador totalizador de 6 dígitos con metros y pantalla de 10 cm



Sistema de salida con ruedas y freno de bloqueo

Salida con ruedas con cojinetes



Freno de bloqueo lateral

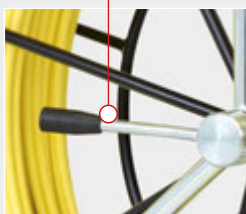

Opción adicional: sondas guía adaptables



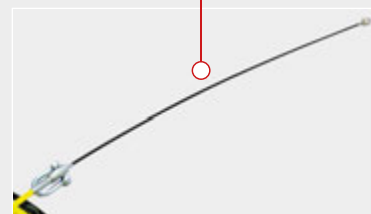









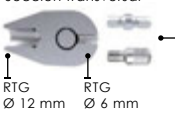

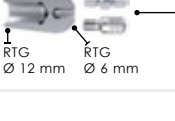

Set de sondas guía de 13 piezas. Ver página 46



Barra	Rec. Ø de tubo	Radio de curva	Barra radio de curva	Tensión de carga	Tensión total de carga
Ø					
15 mm	180 - 450 mm	1200 mm	800 mm	14500 kg	690 kg

Artículo		Longitud	Art. nº	P.V.R.
	GF15 Guía de fibra de vidrio de Ø 15 mm con ruedas, Ø 1400 mm • Contador mecánico con rueda endurecida • Sistema de salida con ruedas y freno de bloqueo • Punta de guía con grillete • Robusto carro de acero - galvanizado Dimensiones: L 1558 mm, Ancho 628 mm, Alto 1593 mm	150 m	10099	2547,00 €
		200 m	10100	2808,00 €
		250 m	10101	3093,00 €
		300 m	10102	3354,00 €
		350 m	10103	3639,00 €
		400 m	10104	3933,00 €
	GF15 Guía de fibra de vidrio de recambio Ø 15 mm con juntas finales rosca RUNPOTEC RTG de Ø 12 mm Dimensiones: Ø 1470 mm, Alto 334 mm	150 m	20491	1029,00 €
		200 m	20492	1272,00 €
		250 m	20493	1545,00 €
		300 m	20494	1815,00 €
		350 m	20495	2081,00 €
		400 m	20496	2394,00 €

GF15 Guía de fibra de vidrio - accesorios - recambios

Artículo	Art. n°	P.V.R.
 <p>Sección transversal</p>  <p>Incl. rosca de conexión para cabezal 'Punta flexible' o para malla tiracables pequeña incluyendo tornillo ciego (para protección de hilos)</p>	20382	40,20 €
 <p>Sección transversal</p>  <p>Incl. rosca de conexión para cabezal 'Punta flexible' o para malla tiracables pequeña incluyendo tornillo ciego (para protección de hilos)</p>	20383	27,80 €
 <p>Sección transversal</p>  <p>Incl. rosca de conexión para cabezal 'Punta flexible' o para malla tiracables pequeña incluyendo tornillo ciego (para protección de hilos)</p>	20404	25,80 €
 <p>Sección transversal</p>  <p>Incl. rosca de conexión para cabezal 'Punta flexible' o para malla tiracables pequeña incluyendo tornillo ciego (para protección de hilos)</p>	20409	23,70 €
 	20387	36,10 €
 <p>Manual de reparación: página 69 o www.runpotec.com</p>	20489	177,00 €
 	20490	57,00 €
 	20498	58,00 €
	30067	20,60 €
	20497	1639,00 €
 <p>Información: Varillas flexibles con funda. Ver página 46</p>	20442	102,00 €

Information



Consulta todas las mallas tiracables en la página 37.

RODILLOS GUÍA DE CABLE

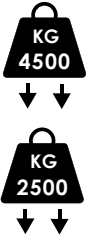

Ruedas de aluminio para cargas pesadas con rodamientos de bolas de acero inoxidable

Asa ergonómica de aluminio

Estructura metálica robusta
Recubrimiento KTL y recubrimiento en polvo

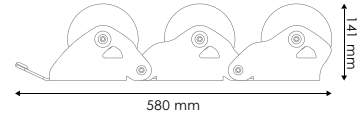

Los **rodillos guía de cable** se pueden utilizar en pozos, conductos de cables, columnas y similares para tirar de los cables con cuidado y con la menor resistencia posible en las esquinas. Las ruedas de aluminio de alta calidad para cargas pesadas con rodamientos de bolas integrados, así como el robusto bastidor de acero con recubrimiento en polvo, garantizan una larga vida útil. Su diseño ligero pero extremadamente robusto reduce considerablemente el esfuerzo necesario y permite trabajar con rapidez. El asa de transporte ergonómica de aluminio facilita aún más el manejo. Con una capacidad de carga de 4500 kg o 2500 kg, las poleas desviadoras de cable también son ideales para aplicaciones exigentes. Las poleas desviadoras se pueden fijar de forma rápida y fiable mediante las aberturas de montaje integradas.

La cadena de poleas de desviación de cables es muy versátil.



Posibilidades de aplicación



Larga vida útil gracias a las ruedas de aluminio de alta calidad para cargas pesadas con rodamientos de bolas integrados y bastidores de acero con recubrimiento en polvo.



Las aberturas de montaje integradas permiten fijar las poleas de desviación de forma rápida y segura con tornillos o correas.



Posibilidades de aplicación para poleas de desviación de cables con tubo de introducción DM 48 / 60 / 76 / 89

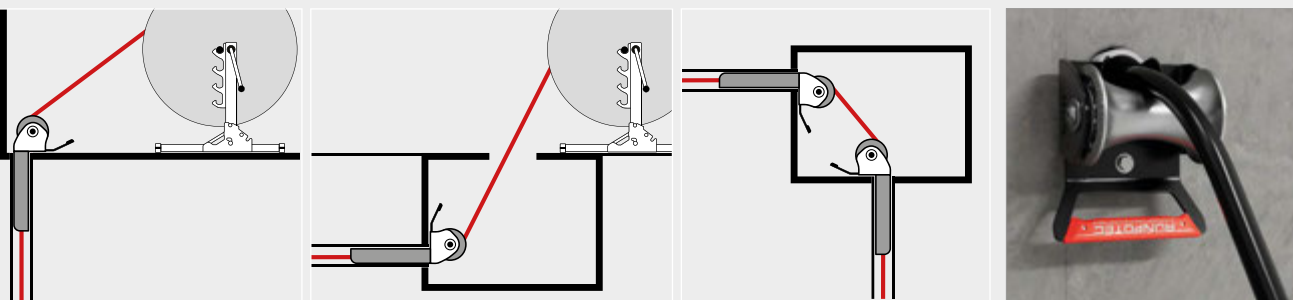

RODILLOS GUÍA DE CABLE

Artículo	Art. nº	P.V.R.
 <p>Rodillos guía de cable – de cadena 3 rodillos De aplicación universal para pozos, recorridos de cables, pilares, etc., capacidad de carga 4.500 kg rodillos Ø 130 mm, máx. del cable: Ø 100 mm</p>	10166	241,00 €
 <p>Rodillos guía de cable – de cadena 4 rodillos Descripción ver 3 rodillos</p>	10199	321,00 €
 <p>Rodillos guía de cable – de cadena 5 rodillos Descripción ver 3 rodillos</p>	10200	402,00 €
 <p>Rodillos guía de cable – de cadena 6 rodillos Descripción ver 3 rodillos</p>	10201	481,00 €
  <p>Rodillos guía de cable – plano para entradas o salidas de huecos, capacidad de carga 4.500 kg rodillos Ø 130 mm, máx. del cable: Ø 100 mm</p>	10157	82,00 €
  <p>Rodillos guía de cable – de esquina interior para pozos, escaleras o arquetas, capacidad de carga 4.500 kg rodillos Ø 130 mm, máx. del cable: Ø 100 mm</p>	10156	82,00 €
  <p>Rodillos guía de cable 90 grados para esquinas y bordes, capacidad de carga 4.500 kg rodillos Ø 130 mm, máx. del cable: Ø 100 mm Rodillos de aluminio para cargas pesadas</p>	10153	157,00 €
  <p>Rodillos guía de cable 90 grados 3 R para esquinas y bordes, capacidad de carga 2.500 kg rodillos Ø 130 mm, máx. del cable: Ø 100 mm Rodillos de aluminio para cargas pesadas</p>	10189	247,00 €
  <p>Rodillos guía de cable con tubo de inserción DM 48 para pozos de entrada o salida, capacidad de carga 4.500 kg rodillos Ø 90 mm, máx. del cable: Ø 40 mm</p>	10220	119,00 €
  <p>Rodillos guía de cable con tubo de inserción DM 60 para pozos de entrada o salida, capacidad de carga 4.500 kg rodillos Ø 90 mm, máx. del cable: Ø 50 mm</p>	10221	122,00 €
  <p>Rodillos guía de cable con tubo de inserción DM 76 para pozos de entrada o salida, capacidad de carga 4.500 kg rodillos Ø 130 mm, máx. del cable: Ø 65 mm</p>	10222	126,00 €
  <p>Rodillos guía de cable con tubo de inserción DM 89 para pozos de entrada o salida, capacidad de carga 4.500 kg rodillos Ø 130 mm, máx. del cable: Ø 80 mm</p>	10223	129,00 €

Los precios son sin IVA y sin gastos de envío. Toda la información sobre precios se presenta como recomendación y en ningún caso es vinculante. Precios válidos a partir de 2026 hasta nuevo cambio de tarifas. Todas las imágenes son meros ejemplos de producto. * IVA no incluido. Todos los derechos de error de transcripción e impresión reservados.

CW 800 E Cabrestante para tracción horizontal

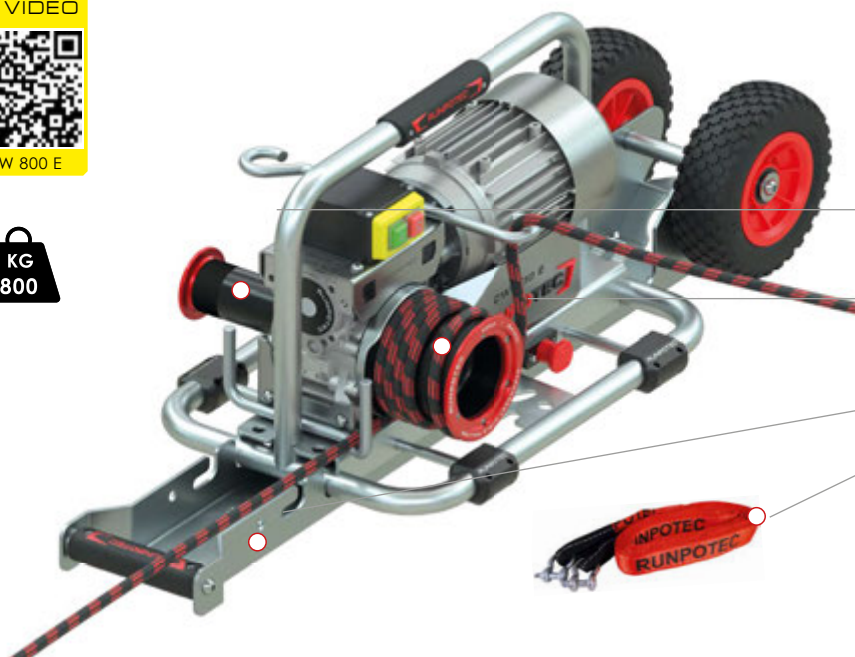

EXTRA FUERTE, hace la fuerza de tensión de 8 a 10 personas

Rodillo de cable (cabrestante) Ø 55 mm, 4 m/min., máx. 800 kg

Rodillo de cable (cabrestante) Ø 110 mm, 8 m/min., máx. 400 kg

Carro con carril de montaje con 2 ruedas y muchas opciones de montaje

Correa de sujeción de 3 metros con trabillas con 2 grilletes

OFERTA ESPECIAL

CW800E + 1x malla tiracable + 1x rodillos guía de cable – plano gratis! Ver página 72.

Ideal para tirar de uno o de varios cables horizontalmente. Ahorra el trabajo de varias personas ya que el cabrestante puede ser operado por una sola persona. La fuerza de tracción está en 4 m/min. | máx. 800 kg u 8 m/min. | máx. 400 kg. El cabrestante puede ser fijado a través de los orificios de montaje, o se puede anclar a objetos sólidos utilizando la correa adjunta. El carril de montaje es otra opción de sujeción muy conveniente, así como la pieza de acople especial ya que ofrecen múltiples opciones de enganche. También es posible montar el riel vertical u horizontalmente para permitir que el cabrestante CW 800 E se suspenda con facilidad y se sujete mediante los dos pernos de fijación.

Aviso de seguridad: No es adecuado para tirar del cable vertical, no debe usarse para soportar / levantar cargas o personas.

Artículo		Art. nº	P.V.R.
	<p>CW 800 E Cabrestante para tracción horizontal de cables incl. carril de montaje en acero y 3 m correa peso total: 41,5 kg</p> <p>Voltaje de conexión: 230 V 50 Hz</p> <p>Potencia del motor: 0,75 KWh 5,1 A</p> <p>Dimensiones: L 990 mm, Ancho 370 mm, Alto 360 mm</p>	10138	2368,00 €
	<p>CW 800 E Cabrestante para tracción horizontal de cables, peso total: 41,5 kg</p> <p>Voltaje de conexión: 230 V 50 Hz</p> <p>Potencia del motor: 0,75 KWh 5,1 A</p> <p>Dimensiones: L 510 mm, Ancho 370 mm, Alto 350 mm</p>	10148	2270,00 €
	<p>Carril de montaje en carro de acero para CW 800 E cabrestante</p> <p>Fácil de transportar gracias a las ruedas y al asa de transporte ergonómica, acero galvanizado</p>	20622	143,00 €
	<p>CW 800 E - Conversión establecida al modelo 2026</p> <p>1 x cabeza de cabrestante Ø 55 mm, incl. tornillos</p> <p>1 x cabeza de cabrestante Ø 110 mm, incl. tornillos</p> <p>1 x arandela de empuje Ø 55 mm, incl. tornillos</p> <p>1 x arandela de empuje Ø 110 mm, incl. tornillos</p> <p>1 x entrada de cuerda, incl. tornillos y tuercas</p> <p>1 x Revestimiento de chapa con salida de cable</p> <p>Todas las piezas individuales están disponibles por separado bajo pedido, es necesario determinar previamente el modelo.</p>	21099	498,00 €

CW 800 E Cabrestante - ejemplos de fijación y aplicación

El CW 800 E cabrestante portátil se puede acoplar de diferentes formas:

La estructura se puede atornillar al suelo **1**, o fijar con una correa y los accesorios adecuados a través del agujero de fijación **2** anclado a un objeto sólido (por ejemplo, un árbol). También se puede fijar la carcasa en el carro riel de **3** mediante pernos de bloqueo **4**. El propio carro puede atornillarse y colgarse directamente en un enganche de remolque **5** o fijarse con una correa a través del agujero de fijación a un objeto fijo.

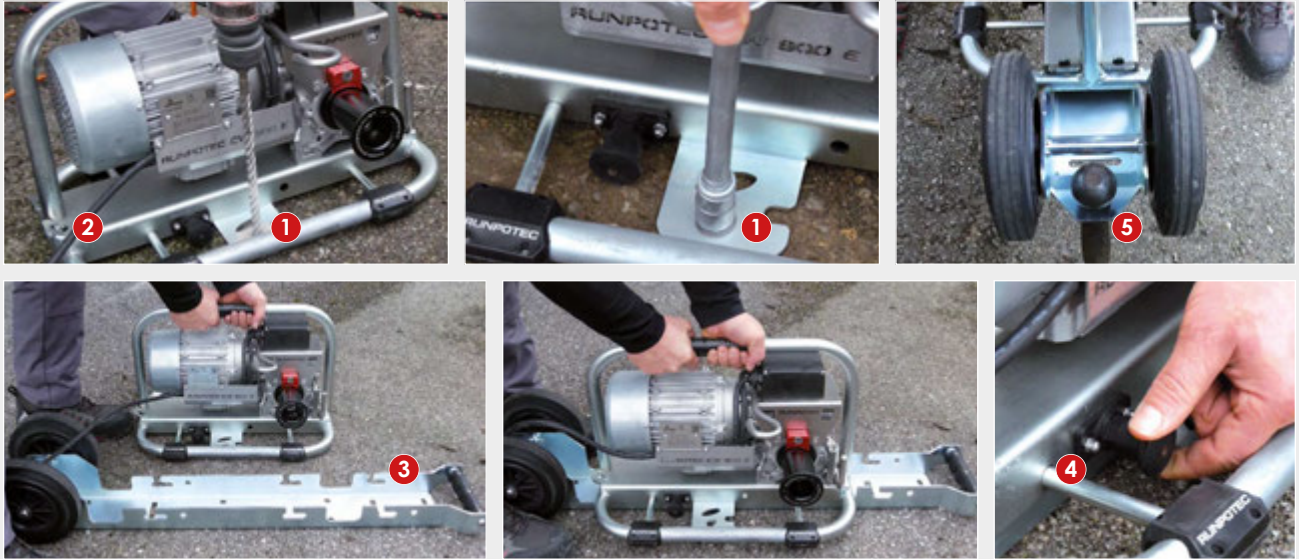

Instrucciones de uso del CW 800 E cabrestante de:

El cable a estirar está agarrado, preferiblemente a través de un anclaje de conexión con giro, a la cuerda de tracción.



La cuerda de remolque se mete dentro del pasador de cable **6** y se enrolla al menos 3 veces alrededor del rodillo de tracción (**7** o **8**). Luego se mete por el aro del cable **9**. Mantenga la cuerda de remolque tirante, para que no se enrede.

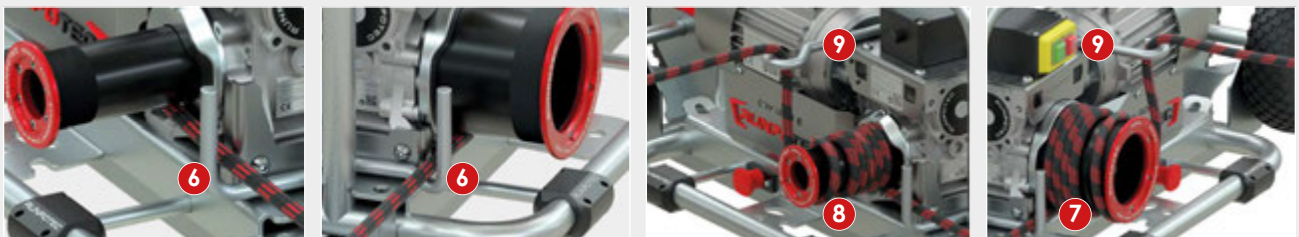

El operador debe colocarse al lado del cabrestante a una distancia de seguridad suficiente y tirar de la cuerda con poco esfuerzo en un ángulo de 90° con respecto a la dirección de tracción. El esfuerzo necesario es solo el que hace mover el rodillo progresivamente. ¡Más esfuerzo no significa un aumento de la fuerza de arrastre del cabrestante!



CUERDA DE TRACCIÓN DE POLIÉSTER con carro



La **cuerdas de tracción de poliéster** Ø 10 mm y Ø 12 mm es adecuada para el tendido horizontal de cables con el cabrestante de arrastre CW 800 E. Se recomienda el uso de un eslabón giratorio con compensación de torsión. Conecta la cuerda de tracción con la malla de tracción y compensa las torsiones, garantizando un tendido del cable cuidadoso. El carrete permite un enrollado y desenrollado controlado de la cuerda.

aviso de seguridad: No es adecuado para tirar del cable vertical, no debe usarse para soportar / levantar cargas o personas. *El cable de tracción de poliéster de Ø 8 mm no es adecuado para tirar del cable con el cabrestante CW 800 E.

Artículo	Cuerda Ø	Tensión de carga	Longitud	Carro Ø ext.	Carro Ø int.	Art. nº	P.V.R.	
	Cuerda de tracción de poliéster con carro Carro con freno de bloqueo, lazos empalmados al principio y al final de la cuerda	* 8 mm	1100 kg	120 m	514 mm	70 mm	10169	380,00 €
		10 mm	1640 kg	120 m	514 mm	70 mm	10167	428,00 €
				200 m	770 mm	98 mm	10168	582,00 €
		12 mm	2180 kg	150 m	770 mm	98 mm	10120	606,00 €
				200 m	770 mm	98 mm	10121	677,00 €
300 m	770 mm			192 mm	10122	821,00 €		
			350 m	770 mm	192 mm	10123	916,00 €	

Artículo	Cuerda Ø	Tensión de carga	Longitud	Cesta carrete Ø	Alto bobina	Art. nº	P.V.R.	
	Cuerda des tracción de poliéster en bobina Lazos empalmados al principio y al final de la cuerda	* 8 mm	1100 kg	120 m	230 mm	217 mm	20621	131,00 €
		10 mm	1640 kg	120 m	250 mm	212 mm	20619	178,00 €
				200 m	300 mm	340 mm	20620	262,00 €
		12 mm	2180 kg	150 m	300 mm	340 mm	20615	272,00 €
				200 m	350 mm	342 mm	20616	356,00 €
300 m	400 mm			370 mm	20617	510,00 €		
			350 m	400 mm	425 mm	20618	595,00 €	

Artículo	Carro Ø ext.	Carro Ø interior	Art. nº	P.V.R.	
	Carro cuerda 514	514 mm	70 mm	20527	259,00 €
	Carro cuerda 770	770 mm	98 mm	20526	335,00 €
	Carro cuerda 770	770 mm	192 mm	20525	340,00 €

Artículo	Longitud de malla	Tensión de carga	Ø	Art. nº	P.V.R.	
 Ejemplo de aplicación	Malla tiracables con lazo	600 mm	1019 kg	Ø 10 – 15 mm	20661	41,20 €
		600 mm	2080 kg	Ø 15 – 20 mm	20662	43,30 €
		600 mm	2080 kg	Ø 20 – 25 mm	20663	44,30 €
		1000 mm	2080 kg	Ø 25 – 30 mm	20664	48,40 €
		1250 mm	3059 kg	Ø 30 – 40 mm	20665	55,00 €
		1250 mm	4078 kg	Ø 40 – 50 mm	20666	60,00 €
		1500 mm	4996 kg	Ø 50 – 60 mm	20667	70,00 €
		1500 mm	4996 kg	Ø 60 – 70 mm	20668	82,00 €
		1500 mm	4996 kg	Ø 70 – 85 mm	20669	96,00 €
		1500 mm	5812 kg	Ø 85 – 100 mm	20670	109,00 €

ACCESORIOS – Óptimo en combinación con cuerda de poliéster, malla tiracables y CW 800 E cabrestante

Artículo	Art. nº	Rec. trade price
 Anclaje conector con base giratoria Ø 30 mm L 132 mm, acero inox	10176	196,00 €

MALETÍN RUNPOTEC

W-BOXX® | Sortimo® COMPATIBLE

Apilable con sistema de clic



Maletín Systemkoffer con inserto de caja, UNIVERSAL, RC2 cámara de inspección y RM35. Perfecto para almacenar y transportar los productos RUNPOTEC mencionados anteriormente. El sistema de clic fijador ágil y rápido, permite conectar las cajas entre sí sin esfuerzo y desconectarse nuevamente con solo presionar un botón. Las cajas apiladas encajan perfectamente (Ver fotos). El maletín W-BOXX se integra perfectamente con el sistema universal Sortimo. El W-BOXX es de alta calidad y muy ligero, hecho de plástico PP, resistente a los golpes y a prueba de salpicaduras.

Maletín UNIVERSAL



Símbolo foto sin contenido

Maletín para RC2 cámara de inspección



Símbolo foto sin contenido

Maletín para RM 35



Símbolo foto sin contenido

Artículo	Art. nº	P.V.R.
<p>Maletín RUNPOTEC con interior adaptado a la RC2 cámara de inspección</p>	20612	56,00 €
<p>Maletín RUNPOTEC UNIVERSAL Para XB 300 + Mandril multifunción + RUNPO 5</p>	20613	56,00 €
<p>Maletín RUNPOTEC con interior adaptado a la RM 35 para RM 35 incl. Accesorios</p>	20708	56,00 €

RM 80 Medidor láser a distancia



POTENTE LÁSER
hasta 80 m



Láser frontal



Correa de mano



Funda protectora



Especificaciones técnicas

Rango de mediciones	0,05 m – 80 m	Ratio IP	IP 54
Desvío de mediciones	± 1,5 mm auf 80m	Rayo láser	620 – 690 nm, < 1mW
Tipo de láser	II	Dimensiones (mm)	121 x 45 x 25
Sensor de inclinación	360°	Batería	AAA 2 x 1,5 V
Precisión del sensor de inclinación	± 0,3 ° *	Duración de la batería	hasta 5000 mediciones

* Este es el valor típico. Dependiendo del entorno, la desviación puede elevarse ligeramente

Ejemplos de medición

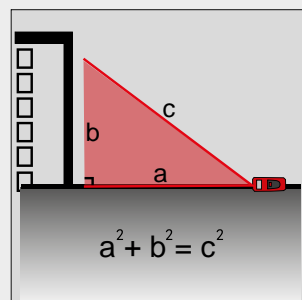
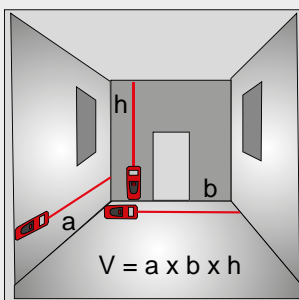
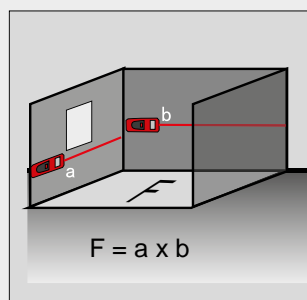
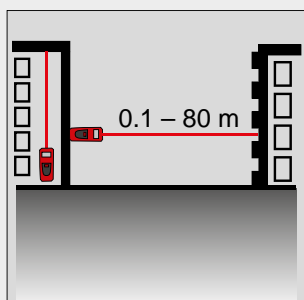

Artículo		Art. nº	P.V.R.
	<p>Medidor láser a distancia RM80</p> <ul style="list-style-type: none"> • Mide hasta 80 m de distancia • Incluye indicador de ángulo e inclinación • Funciones de cálculo extra • Historial de mediciones almacenadas (hasta 99 mediciones) • Incluye funda protectora y correa de mano 	10108	118,00€

MET4 Guía metálica Ø 4 mm



RG -
punta de guía



Inicio: RG6 - punta de guía con ojal extragrande de Ø 6 mm, prensada a la guía.



Fin: Ojal Ø 6 mm, enroscada a la guía



Envuelto 3 veces compensado



Ejemplo de aplicación / imagen de símbolo

MET4, guía metálica Ø 4 mm. Flexibilidad y deslizamiento excelente, ojal extragrande para conectar hasta 7 cables de 2.5 mm² para estirar o retirar cable, cómoda manipulación sin bordes que generen fricción y con alta carga de tracción. Fin: ojal Ø 6 mm, prensada a la guía. Área de despliegue óptima: Tubería Ø 13, 16, 20, 25 y 32 mm.

Barra	Rec. DI* del tubo	Radio de curva	Tensión de carga - fin	Tensión total de carga - inicio
Ø				
4 mm	Ø 9 - 32 mm	25 mm	170 Kg	170 Kg

Artículo	Longitud	Art. nº	P.V.R.	
	MET4			
	Guía metálica	5 m	30054	19,60 €
	Ø 4 mm	10 m	30017	26,80 €
	Tensión total de	15 m	30018	35,00 €
	carga: 170 Kg	20 m	30019	43,30 €
		25 m	30020	52,00 €
	30 m	30021	56,00 €	
	Largos especiales + 50 m	30031	Price o. r.	

ACCESORIOS - Muy útil combinada con la Guía MET4

Artículo	Ø	Art. nº	P.V.R.	
	Malla tiracables con cierre rápido			
	incluye base giratoria	4 - 6 mm	20272	26,80 €
	de acero inoxidable	6 - 9 mm	20273	29,90 €
		9 - 15 mm	20274	34,00 €
<p>Solicitud: Cierre rápido compatible con RG - RUNPOGLIDER punta de guía!</p>				

* DI = Diámetro interior

GUÍA PASACABLES METÁLICA con ojal extragrande







Inicio: Cabeza de ojal Ø 6 mm, prensada a la guía



Fin: Cabeza de ojal Ø 6 mm, prensada a la guía



 Triple cubierta de acero

Barra	Rec. DI* del tubo	Radio de curva	Tensión de carga - fin	Tensión total de carga - inicio
Ø				
4 mm	Ø 9 - 32 mm	25 mm	120 Kg	120 Kg

Artículo	Longitud	Art. nº	P.V.R.
	Guía pasacables metálica Ø 4 mm		
	con ojal extragrande		
	Tensión total de carga: 120 kg		
	10 m	30010	14,40 €
	15 m	30011	21,60 €
20 m	30012	26,80 €	
25 m	30013	33,00 €	
30 m	30014	40,20 €	

GUÍA PASACABLES DE NYLON







Inicio: Punta de inicio con ojal incorporado Ø 6 mm, prensada a la guía



Fin: Cabeza de ojal Ø 6 mm, prensada a la guía



Barra	Rec. DI* del tubo	Radio de curva	Tensión de carga - fin	Tensión total de carga - inicio
Ø				
4 mm	Ø 9 - 20 mm	25 mm	110 Kg	110 Kg

Artículo	Longitud	Art. nº	P.V.R.
	Guía pasacables de nylon Ø 4 mm		
	Tensión total de carga: 110 kg		
	5 m	20060	7,80 €
	10 m	20061	9,30 €
	15 m	20062	11,30 €
	20 m	20063	12,40 €
	25 m	20064	14,40 €
30 m	20065	15,50 €	

* DI = Diámetro interior

Página	EAN-Code	Art. nº	P.V.R.
26	9120045472806	10013	140,00 €
26	9120045472813	10014	162,00 €
29	9120045473094	10016	119,00 €
29	9120045473100	10020	139,00 €
30	9120045473186	10042	24,70 €
30	9120045473179	10043	19,00 €
30	9120045473162	10044	20,00 €
30	9120045473155	10045	20,00 €
40	9120045473520	10047	361,00 €
40	9120045473537	10048	279,00 €
40	9120045473544	10050	416,00 €
40	9120045473551	10051	335,00 €
40	9120045473568	10052	280,00 €
40	9120045473575	10054	202,00 €
40	9120045473582	10055	307,00 €
40	9120045473599	10056	228,00 €
40	9120045473605	10057	335,00 €
40	9120045473612	10058	254,00 €
43	9120045473629	10059	341,00 €
43	9120045473636	10060	275,00 €
43	9120045473643	10061	369,00 €
43	9120045473650	10062	303,00 €
43	9120045473667	10063	401,00 €
43	9120045473674	10064	335,00 €
43	9120045473681	10065	468,00 €
43	9120045473704	10066	400,00 €
47	9120045473858	10076	455,00 €
47	9120045473865	10077	477,00 €
47	9120045473872	10078	497,00 €
47	9120045473889	10079	539,00 €
47	9120045473896	10080	576,00 €
47	9120045473902	10081	458,00 €
47	9120045473919	10082	489,00 €
47	9120045473926	10083	519,00 €
47	9120045473933	10084	576,00 €
47	9120045473940	10085	624,00 €
47	9120045473957	10086	656,00 €
47	9120045474428	10091	610,00 €
50	9120045474480	10092	758,00 €
50	9120045474497	10093	831,00 €
50	9120045474503	10094	936,00 €
50	9120045474510	10095	1 118,00 €
50	9120045474527	10096	1 306,00 €
50	9120045474534	10097	1 410,00 €
52	9120045474749	10099	2 547,00 €
52	9120045474756	10100	2 808,00 €
52	9120045474763	10101	3 093,00 €
52	9120045474770	10102	3 354,00 €

Página	EAN-Code	Art. nº	P.V.R.
52	9120045474787	10103	3 639,00 €
52	9120045474794	10104	3 933,00 €
60	9120045474893	10108	118,00 €
47	9120045475210	10110	747,00 €
58	9120045475364	10120	606,00 €
58	9120045475371	10121	677,00 €
58	9120045475388	10122	821,00 €
58	9120045475395	10123	916,00 €
15	9120045475647	10134	199,00 €
15	9120045475654	10135	230,00 €
12	9120045475616	10136	234,00 €
11	9120045475623	10137	114,40 €
56	9120045475630	10138	2 368,00 €
22	9120045475579	10141	608,00 €
18	9120045475609	10142	864,00 €
16	9120045475708	10147	139,00 €
56	9120045475715	10148	2 270,00 €
55	9120045476361	10153	157,00 €
36	9120045475777	10154	42,20 €
55	9120045476378	10156	82,00 €
55	9120045476385	10157	82,00 €
36	9120045475821	10159	42,20 €
16	9120045476439	10161	2 153,00 €
16	9120045476446	10162	2 688,00 €
16	9120045476453	10163	2 730,00 €
16	9120045476460	10164	2 771,00 €
55	9120045476521	10166	241,00 €
58	9120045475906	10167	428,00 €
58	9120045475913	10168	582,00 €
58	9120045475920	10169	380,00 €
11	9120045476545	10170	195,00 €
7	9120045476583	10172	349,00 €
2,29	9120045478372	10173	219,00 €
11	9120045475685	10174	152,00 €
38,58	9120045475999	10176	196,00 €
7	9120045476910	10184	489,00 €
3,13	9120045477009	10187	310,00 €
55	9120045477047	10189	247,00 €
32	9120045476729	10192	175,00 €
4,32	9120045477122	10193	159,00 €
32	9120045477139	10195	209,00 €
32	9120045477146	10196	112,00 €
32	9120045477153	10197	125,00 €
32	9120045477160	10198	149,00 €
55	9120045477214	10199	321,00 €
55	9120045477221	10200	402,00 €
55	9120045477238	10201	481,00 €
26	9120045477573	10202	170,00 €

Página	EAN-Code	Art. nº	P.V.R.
3,26	9120045477580	10203	189,00 €
34	9120045477511	10207	173,00 €
4,34	9120045477528	10208	157,00 €
34	9120045477535	10209	207,00 €
34	9120045477542	10210	110,00 €
34	9120045477559	10211	123,00 €
34	9120045477566	10212	147,00 €
3,20	9120045477894	10214	299,00 €
9	9120045477924	10215	99,00 €
9	9120045477931	10216	369,00 €
2,9	9120045477993	10217	495,00 €
2,54	9120045478389	10220	119,00 €
2,54	9120045478396	10221	122,00 €
2,54	9120045478402	10222	126,00 €
2,54	9120045478419	10223	129,00 €
11,27	9120045478624	10224	339,00 €
70	9120045476224	11117	161,00 €
27,41	9120045473353	11120	411,00 €
23,41	9120045476392	11140	739,00 €
4	9120045476897	11143	390,00 €
	9120045477443	11147	391,00 €
21,29	9120045477900	11149	429,00 €
21	9120045477917	11150	449,00 €
70	9120045478631	11153	209,00 €
42	9120045473711	20002	133,00 €
30	9120045473049	20059	21,60 €
62	9120045472523	20060	7,80 €
62	9120045472530	20061	9,30 €
62	9120045472547	20062	11,30 €
62	9120045472554	20063	12,40 €
62	9120045472561	20064	14,40 €
62	9120045472578	20065	15,50 €
33, 35	9120045474053	20108	7,20 €
41,44	9120045474077	20116	8,00 €
41,44	9120045474091	20119	8,20 €
30	9120045473209	20238	29,00 €
27	9120045472820	20240	110,00 €
27	9120045472837	20241	126,00 €
27	9120045472844	20242	144,00 €
42	9120045473384	20250	22,70 €
42,44	9120045473391	20251	18,00 €
44	9120045473407	20252	40,20 €
31	9120045473032	20260	9,30 €
24,31	9120045473018	20261	7,00 €
30	9120045473001	20262	10,30 €
41,44,49	9120045473728	20266	41,20 €
41,44,49	9120045473735	20267	43,30 €
41,44,49	9120045473742	20268	44,30 €

Página	EAN-Code	Art. nº	P.V.R.
41,44,49	9120045473759	20269	46,40 €
25,27,37	9120045473292	20272	26,80 €
25,27,37	9120045473308	20273	29,90 €
25,27,37	9120045473315	20274	34,00 €
42,45	9120045474350	20278	43,30 €
42,44	9120045473230	20279	18,50 €
42,44	9120045474800	20280	15,50 €
45	9120045473766	20300	171,00 €
41,44	9120045474084	20303	8,20 €
41	9120045473438	20311	82,00 €
41	9120045473445	20312	97,00 €
41	9120045473452	20313	113,00 €
41	9120045473469	20314	131,00 €
41	9120045473476	20315	162,00 €
44	9120045473261	20316	12,40 €
44	9120045473483	20317	106,00 €
44	9120045473490	20318	129,00 €
44	9120045473506	20319	148,00 €
44	9120045473513	20320	188,00 €
44	9120045473414	20321	14,40 €
42	9120045473254	20322	11,30 €
42	9120045473421	20323	14,40 €
31,37	9120045474114	20365	18,50 €
31,37	9120045474121	20366	19,60 €
31,37	9120045474138	20367	29,90 €
48	9120045474145	20368	130,00 €
48	9120045474152	20369	146,00 €
48	9120045474169	20370	166,00 €
48	9120045474176	20371	207,00 €
48	9120045474183	20372	244,00 €
48	9120045474190	20373	144,00 €
48	9120045474206	20374	171,00 €
48	9120045474213	20375	199,00 €
48	9120045474220	20376	247,00 €
48	9120045474237	20377	309,00 €
48	9120045474244	20378	350,00 €
49	9120045474268	20379	10,30 €
49	9120045474275	20380	14,40 €
49	9120045474282	20381	10,30 €
48,51,53	9120045474299	20382	40,20 €
48,51,53	9120045474305	20383	27,80 €
48	9120045474312	20384	47,40 €
48	9120045474329	20385	53,00 €
50	9120045474541	20386	523,00 €
48,51,53	9120045474336	20387	36,10 €
38	9120045474343	20388	22,70 €
14	9120045477719	20401	148,00 €
42	9120045474374	20402	183,00 €

Página	EAN-Code	Art. nº	P.V.R.
45	9120045474367	20403	231,00 €
48,51,53	9120045474398	20404	25,80 €
49	9120045474404	20405	330,00 €
48,51,53	9120045474411	20409	23,70 €
33	9120045474107	20411	7,20 €
49	9120045474251	20412	14,40 €
48	9120045474442	20414	281,00 €
51	9120045474473	20416	411,00 €
50	9120045474558	20417	535,00 €
50	9120045474565	20418	665,00 €
50	9120045474572	20419	832,00 €
50	9120045474589	20420	983,00 €
50	9120045474596	20421	1 144,00 €
51	9120045474602	20422	12,40 €
51	9120045474985	20423	17,50 €
51	9120045474626	20424	61,00 €
29,42,45	9120045474633	20427	7,10 €
29,42,45	9120045474640	20428	7,10 €
38	9120045474657	20436	64,00 €
38	9120045474664	20437	68,00 €
38	9120045474671	20438	72,00 €
38	9120045474688	20439	81,00 €
38	9120045474695	20440	96,00 €
38	9120045474701	20441	113,00 €
46,49,53	9120045474718	20442	102,00 €
49,51	9120045474725	20443	6,00 €
31	9120045474831	20455	17,50 €
31	9120045474848	20457	12,40 €
24,41,44	9120045474855	20460	29,00 €
48	9120045474879	20461	109,00 €
51	9120045474886	20462	115,00 €
24,30	9120045475081	20468	20,60 €
24,33	9120045475098	20475	23,70 €
33	9120045475104	20476	47,40 €
23	9120045475180	20481	69,00 €
24	9120045475197	20483	6,80 €
24	9120045474930	20484	9,60 €
24,28	9120045474947	20485	47,40 €
25,33,42	9120045474954	20487	9,40 €
23	9120045474961	20488	141,00 €
53	9120045474978	20489	177,00 €
53	9120045474992	20490	57,00 €
52	9120045475005	20491	1 029,00 €
52	9120045475012	20492	1 272,00 €
52	9120045475029	20493	1 545,00 €
52	9120045475036	20494	1 815,00 €
52	9120045475043	20495	2 081,00 €
52	9120045475050	20496	2 394,00 €

Página	EAN-Code	Art. nº	P.V.R.
53	9120045475067	20497	1 639,00 €
53	9120045475203	20498	58,00 €
24	9120045475241	20509	8,00 €
19	9120045475265	20522	7,00 €
19	9120045475272	20523	8,00 €
58	9120045475296	20525	340,00 €
58	9120045475302	20526	335,00 €
58	9120045475319	20527	259,00 €
23	9120045476156	20559	345,00 €
48	9120045476194	20562	416,00 €
24	9120045476088	20606	17,00 €
24	9120045476064	20607	12,50 €
24	9120045476019	20608	29,90 €
15	9120045475678	20609	29,90 €
15	9120045476095	20610	31,90 €
24,59	9120045476026	20612	56,00 €
27,59	9120045476002	20613	56,00 €
30	9120045476101	20614	24,70 €
58	9120045475838	20615	272,00 €
58	9120045475845	20616	356,00 €
58	9120045475852	20617	510,00 €
58	9120045475869	20618	595,00 €
58	9120045475876	20619	178,00 €
58	9120045475883	20620	262,00 €
58	9120045475890	20621	131,00 €
56	9120045475722	20622	143,00 €
15	9120045475661	20623	75,00 €
36	9120045475739	20624	14,40 €
36	9120045475746	20625	14,90 €
36	9120045475753	20626	15,50 €
36	9120045475760	20627	16,00 €
36	9120045475784	20628	14,40 €
36	9120045475791	20629	14,90 €
36	9120045475807	20630	15,50 €
36	9120045475814	20631	16,00 €
11,12	9120045476071	20632	6,00 €
48,51	9120045476187	20646	31,90 €
38,58	9120045476248	20661	41,20 €
38,58	9120045476255	20662	43,30 €
38,58	9120045476262	20663	44,30 €
38,58	9120045476279	20664	48,40 €
38,58	9120045476286	20665	55,00 €
38,58	9120045476293	20666	60,00 €
38,58	9120045476309	20667	70,00 €
38,58	9120045476316	20668	82,00 €
38,58	9120045476323	20669	96,00 €
38,58	9120045476330	20670	109,00 €
16	9120045476484	20692	519,00 €

Página	EAN-Code	Art. n°	P.V.R.
16	9120045476491	20693	562,00 €
16	9120045476507	20694	606,00 €
11	9120045476538	20696	55,00 €
7	9120045475326	20706	34,00 €
7	9120045475333	20707	13,40 €
7,59	9120045475340	20708	56,00 €
16	9120045476644	20711	139,00 €
7	9120045476637	20714	39,10 €
7	9120045476705	20738	17,50 €
7	9120045476712	20739	40,20 €
33	9120045477184	20816	44,00 €
33	9120045477191	20817	52,00 €
33	9120045477207	20818	63,00 €
33	9120045477276	20819	35,00 €
33	9120045477269	20824	5,80 €
33	9120045477252	20825	4,00 €
33	9120045477283	20826	29,00 €
33	9120045477290	20829	4,10 €
7	9120045477337	20849	20,50 €
7	9120045477344	20850	22,70 €
7	9120045477351	20851	22,70 €
12,31	9120045477405	20881	16,00 €
35	9120045477627	20947	7,90 €
35	9120045477634	20948	8,00 €
35	9120045477641	20949	8,50 €
35	9120045477658	20950	10,90 €
35	9120045477665	20951	19,90 €
35	9120045477610	20952	35,00 €
35	9120045477672	20953	43,00 €
35	9120045477689	20954	55,00 €
35	9120045477733	20955	9,50 €
35	9120045477740	20956	22,00 €
14	9120045477726	20957	148,00 €
27	9120045477832	20976	94,00 €
21	9120045477962	21000	63,00 €
21	9120045477979	21001	49,00 €
21	9120045477986	21002	73,00 €
9	9120045478020	21005	41,00 €
9	9120045478037	21006	4,50 €
9	9120045478044	21007	99,00 €
9	9120045478082	21008	7,40 €
31	9120045478303	21045	14,50 €
49,51	9120045478365	21076	8,10 €
9	9120045478426	21097	4,90 €
56	9120045478440	21099	498,00 €
31	9120045478495	21107	16,00 €
31	9120045478501	21108	15,00 €
31	9120045478518	21109	8,50 €

Página	EAN-Code	Art. n°	P.V.R.
31	9120045478525	21110	8,30 €
31	9120045478532	21111	8,50 €
31	9120045478549	21112	8,30 €
31	9120045478556	21113	8,50 €
31	9120045478563	21114	8,30 €
31	9120045478570	21115	7,90 €
31	9120045478587	21116	7,70 €
9	9120045478617	21125	4,90 €
19	9120045478839	21155	75,60 €
19	9120045478846	21156	93,60 €
19	9120045478853	21157	63,60 €
19	9120045478860	21158	87,60 €
30	9120045473193	30009	22,70 €
62	9120045471977	30010	14,40 €
62	9120045471984	30011	21,60 €
62	9120045471991	30012	26,80 €
62	9120045472004	30013	33,00 €
62	9120045472011	30014	40,20 €
61	9120045472028	30017	26,80 €
61	9120045472035	30018	35,00 €
61	9120045472042	30019	43,30 €
61	9120045472059	30020	52,00 €
61	9120045472066	30021	56,00 €
25	9120045472073	30027	17,10 €
25	9120045472080	30028	18,40 €
25	9120045472097	30029	22,10 €
25	9120045472103	30030	25,80 €
37	9120045472158	30039	21,60 €
37	9120045472165	30040	23,70 €
37	9120045472172	30041	36,10 €
25	9120045472189	30042	30,50 €
25	9120045472196	30043	35,30 €
35,42,45	9120045472240	30050	8,40 €
61	9120045474466	30054	19,60 €
19	9120045472301	30063	7,40 €
19	9120045472318	30064	8,70 €
42,45,49	9120045472356	30067	20,60 €
35,42,45	9120045472387	30070	6,40 €
27	9120045473841	30146	36,10 €
42,44	9120045473025	30208	4,90 €
31	9120045473124	30210	4,30 €
31	9120045473056	30236	5,50 €
30	9120045472998	30239	20,80 €
19	9120045474862	30467	4,30 €

Manual de reparación - Pegamento especial de 2 componentes

Punta mezcladora 2K con rosca

Antes de pegar, desenroscar la punta mezcladora. La punta mezcladora solo se puede utilizar una vez.



Sin punta mezcladora, ¡mezclar antes de pegar!

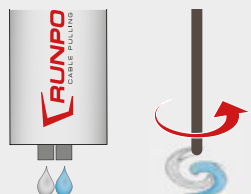

Pegado con Conector (manguito)

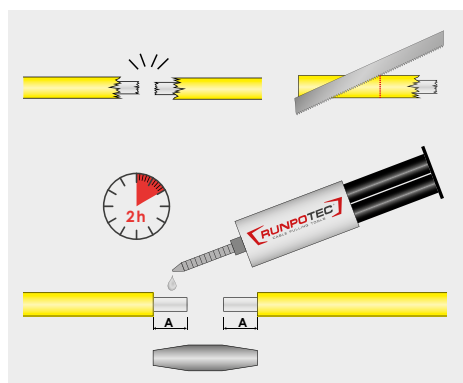

Fibra de vidrio Ø	6 mm	7,5 mm	9 mm	11 mm	15 mm
A	16 mm	24 mm	29 mm	39 mm	50 mm
B	30 mm	42 mm	57 mm	66 mm	80 mm

Pegado con punta final

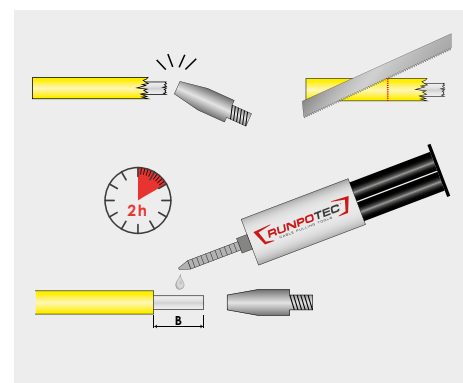

Fibra de vidrio Ø	6 mm	7,5 mm	9 mm	11 mm	15 mm
A	16 mm	24 mm	29 mm	39 mm	50 mm
B	30 mm	42 mm	57 mm	66 mm	80 mm

Manual de reparación - Pegamento especial

Pegado con Conector (manguito)

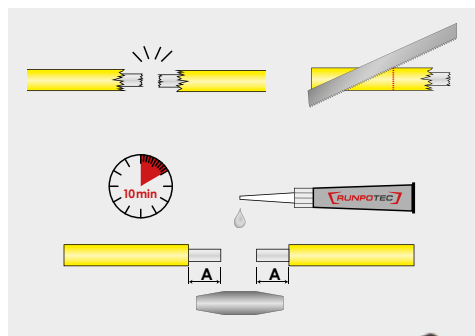

Fibra de vidrio Ø	3 mm	4.5 mm	6 mm
A	7 mm	10 mm	16 mm

Pegado con punta final

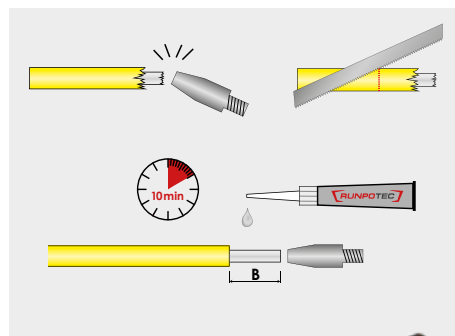

Fibra de vidrio Ø	3 mm	4.5 mm	6 mm
B	10 mm	15 mm	30 mm

Pegado con manguito adhesivo

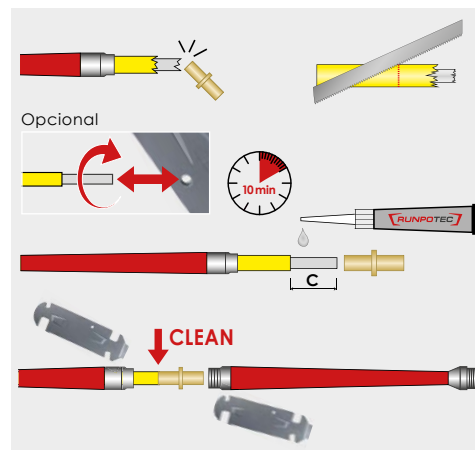

Fibra de vidrio Ø	3 mm
C	12 mm

Control de calidad



Los productos Runpotec han sido revisados en diversas etapas para comprobar la

- Resistencia a la rotura
- Calidad del material
- Fatiga del material
- Tensión mecánica
- Capacidad funcional



Los productos RUNPOTEC se fabrican principalmente con acero inoxidable

- Acero inoxidable de alta calidad
- Procesamiento preciso
- Alta capacidad de carga

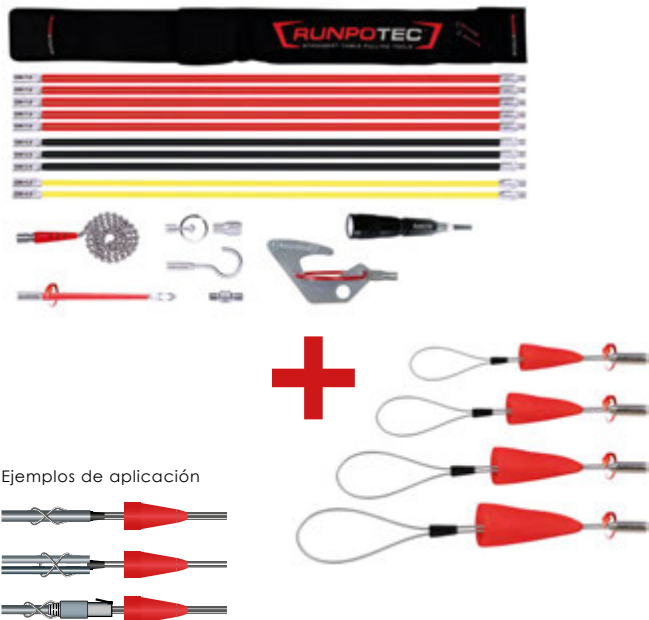

DESCRIPCIÓN DE LA PROMOCIÓN

RUNPOSTICKS - paquete confort + Lazo tiracables con rosca RTG 6

- 1 x RUNPOSTICKS - paquete confort - 19 piezas
Campo de aplicación: falsos techos, conductos de cables, paredes huecas, y mucho más.
- 1 x Lazo tiracables con rosca RTG 6 - set de 4 unidades
Área de aplicación óptima: Para tirar de cables prefabricados con enchufes de forma segura.

Ver video del producto para más información.

€ **186,**
más IVA

RUNPOSTICKS - lazo tiracables - oferta
RUNPOTEC Art. nº 11117



DESCRIPCIÓN DE LA PROMOCIÓN

RP5 - con contador métrico digital – 30 m + Lazo tiracables con gancho

- 1 x RP5 - 30 m incl. 2 x RG7 - Punta de guía con base giratoria
- 1 x Lazo tiracables con gancho - set de 4 unidades
Área de aplicación óptima: Para tirar de cables prefabricados con enchufes de forma segura. Para tubos de a partir de 14 mm de diámetro interior y líneas no guiadas.

Ver video del producto para más información.

VALOR REAL € 231,²⁰

€ **209,**
más IVA

RP5 - lazo tiracables - oferta
RUNPOTEC Art. nº 11153



RUNPOLIFTER 4500 - Elevador de bobinas

El RUNPOLIFTER 4500 es un elevador de bobinas de cable plegable para levantar tambores con un diámetro de hasta 1600 mm, un peso máximo de 4.500 kg y ancho máximo de 1250 mm levantar. Ver video del producto para más información.

Alcance de la entrega: 1 x Soporte elevador derecho, 1 x Soporte elevador izquierdo, 1 x Eje para bobinas, 2 x Conos de centrado



Set elevador	Longitud eje	Art. nº	P.V.R.
Lifter 1150	1150 mm	10162	2688,00 €
Lifter 1350	1350 mm	10163	2730,00 €
Lifter 1600	1600 mm	10164	2771,00 €



CONTENIDO DE LA PROMOCIÓN

RP5 + XB 300 – set completo
 incluye mandril multifunción + maletín

1 x RP5 con contador digital integrado - 30 m, triple trenzada, tensión total de carga 270 Kg

1 x XB 300 - incluye mandril multifunción

El mandril multifuncional se ha desarrollado especialmente para el sistema de desenrollado de cables XB 300, XB 500 y XB 500 T.

Ver vídeos de productos para más información.

STATT € 414,⁴⁰

€ **339,-**

RP5 - 30 m - XB 300 - multi-set - oferta
 RUNPOTEC Art. nº 10224



RP5



XB 300



CONTENIDO DE LA PROMOCIÓN

GF4.5 Guía de fibra de vidrio Ø 4,5 mm - 50 m +
RC2 Cámara de inspección - 50 m

1 x GF4.5 - Guía de fibra de vidrio Ø 4,5 mm - profesional-set - 50 m

Campo de aplicación: Óptimo para tubo Ø 30 - 80 mm

1 x RC2 Cámara de inspección con cable de 50 m

Campo de aplicación y accesorios incluidos ver página 22

Ver vídeos de productos para más información.

STATT € 923,⁰⁰

€ **739,-**

GF4.5 - 50 m - RC2 - 50 m - oferta
 RUNPOTEC Art. nº 11140



RC2



GF4.5

Diagrama de carga – RUNPOLIFTER 4500 - Elevador de bobinas

Peso total admisible del tambor en función de la anchura del tambor, con el tambor de cable montado en el centro.

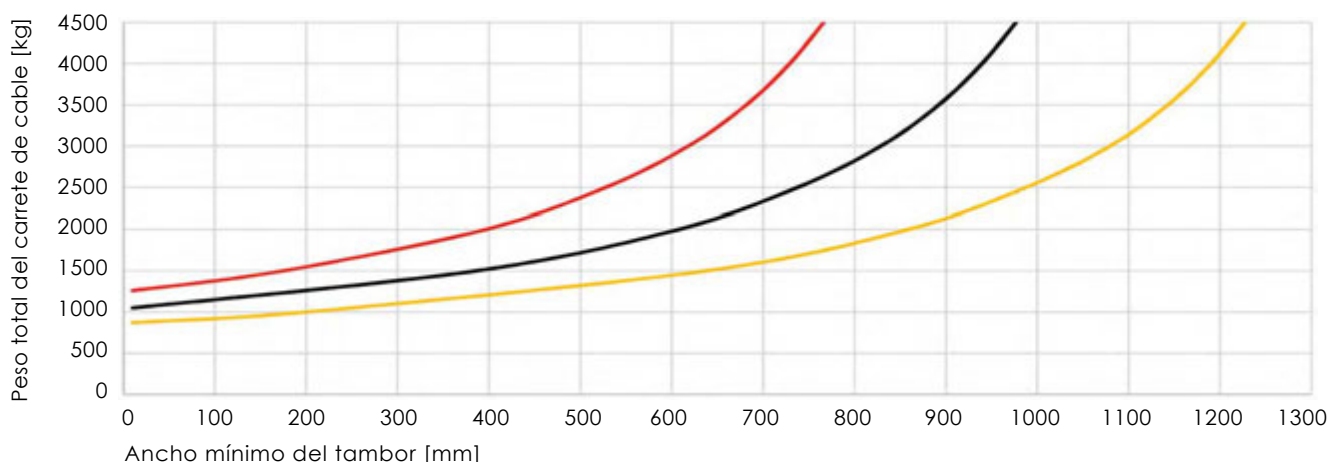

■ Eje del tambor 1150 mm ■ Eje del tambor 1350 mm ■ Eje del tambor 1600 mm

KG
800

SUPER POTENTE, hasta un máx. de 800 kg, tiene la fuerza de tracción de aprox. 10 personas



¡PROMOCIÓN DISPONIBLE EN TU DISTRIBUIDOR ESPECIALIZADO!
Comprando **1x cabrestante + 1x cuerda de tracción + 1x anclaje giratorio**, consigues **1x malle tiracable + 1x rodillos guía de cable - plano** gratis!

- EL CW 800 E cabrestante incl. carril de montaje del carro y correa para tracción horizontal de cables (230 V / 50 Hz - 0,75 KWh / 5,1 A)
- Cuerda poliester de tiro incl. el carro de acero
- Anclaje giratorio o quitavueltas Ø 30 mm
- Malla tiracables con lazo de malla de alambre doble de acero galvanizado de alta calidad

Puede encontrar más información en www.runpotec.com o en el video del producto.

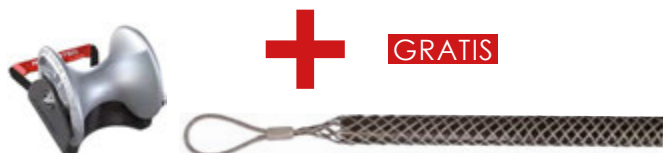

+ GRATIS



Rodillos guía de cable plano



Rodillos guía de cable de esquina interior



Rodillos guía de cable 90 grados 3 R



Rodillos guía de cable 90 grados



Rodillos guía de cable de cadena 3 a 6 rollos



KG
4500

KG
2500

Rodillos guía de cable

Las ruedas de aluminio de alta resistencia y la estable estructura de acero con recubrimiento en polvo garantizan una larga vida útil, rodillos Ø 130 mm, máx. del cable: Ø 100 mm

Capacidad de carga 4.500 kg - Art. nº 10166, 10157-156, 10153, 10199-201

Capacidad de carga 2.500 kg - Art. nº 10189



Rodillos guía de cable	Art. nº	empf. VK Preis
Plano (para entradas o salidas de huecos)	10157	82,00 €
De esquina interior edge (para pozos, escaleras o arquetas)	10156	82,00 €
90 grados (para esquinas y bordes)	10153	157,00 €
90 grados 3R (para esquinas y bordes)	10189	247,00 €
De cadena 3 rodillos (aplicación universal)	10166	241,00 €
De cadena 4 rodillos (aplicación universal)	10199	321,00 €
De cadena 5 rodillos (aplicación universal)	10200	402,00 €
De cadena 6 rodillos (aplicación universal)	10201	481,00 €



Irlachstrasse 31
5303 Thalgau / Austria
Tel.: +43 6235 20335-0
Fax: +43 6235 20335-35

office@runpotec.com
www.runpotec.com



Suscríbete al boletín



Escanee el código QR, suscríbese y sea informado inmediatamente sobre nuevos productos y promociones.

